

Des solutions de rêve pour clôtures basses et brises-vues modernes



Notre offre

SYSTEM
ALU XL
Page 6

Facile d'entretien **SYSTEM** Panneaux combinables à volonté

SYSTEM Initiation	4	Baguette lumineuse pour SYSTEM RHOMBE	24
ALU XL	6	Baguette lumineuse pour panneaux SYSTEM	25
ALU PLUS	8	Chapeau lumineux pour poteaux	26
RHOMBE	10	SYSTEM Éclairage - Accessoires	27
RHOMBE BOIS THERMO-TRAITÉ	12	SYSTEM FLOW	28
BOIS MASSIF THERMO-TRAITÉ	13	Grilles décoratives	28
NEO BOIS THERMO-TRAITÉ	14	Lames décoratives	29
NEO PLATINUM	16	CÉRAMIQUE	30
PLATINUM	18	CÉRAMIQUE XL	32
PLATINUM XL	20	BOARD / BOARD XL	34
Bois Composite CLASSIC	22	VERRE	36
Bois Composite XL	23	Poteaux rainurés	38
		Poteaux à serrage	39
		Accessoires poteaux	40
		Lames au détail	42

Portes et portails faciles d'entretien

Portes standards	44
Portes et portails double battant sur mesure	46
Kits portails double battant avec moteur électrique	48
SYSTEM Portes coulissantes	50
Accessoires pour portes	52
Kits de poteaux pour porte	53



Veuillez consulter nos informations

SYSTEM
Bois Composite CLASSIC
Page 22

Portes et portails double battant
À partir de la page 44



SYSTEM BOARD
Page 34



SYSTEM VERRE
Page 36

Clôtures faciles d'entretien

JUMBO Bois Composite	54
JUMBO Bois Composite - Aluminium	55
DESIGN Bois Composite - Aluminium..	56
SQUADRA	57
Poteaux en métal et accessoires	58
WEAVE	60
WEAVE LÜX.....	61
LONGLIFE Panneaux de clôture	62
LONGLIFE ROMO.....	63
LONGLIFE RIVA	64

Clôtures basses faciles d'entretien

LONGLIFE CLEO	68
LONGLIFE CARA / CARA XL	69
LONGLIFE Poteaux	70
LONGLIFE accessoires	71
SYSTEM RHOMBE	72
Panneaux SYSTEM fais de lames au détail	74
SQUADRA	75
RAJA Bois Composite	76
KIBU BOIS THERMO-TRAITÉ	77

Jardinières faciles d'entretien

Jardinières en bois thermo-traité	84
Jardinières en Aluminium	84
Jardinières en Bois Composite	84



détaillées sur les matériaux et nos conseils d'entretien à partir de la page 78.



SQUADRA
Brise-vue
Page 57



LONGLIFE CARA XL
Page 69



KIBU BOIS THERMO-TRAITÉ
Page 77

SYSTEM

Panneaux faciles d'entretien combinables à volonté

Avantages

- matériaux modernes, résistants aux intempéries, sans entretien peinture
- panneaux, éléments design et portes ou portails combinables à volonté
- montage sans éléments de fixation
- poteaux stables en aluminium
- panneaux en partie raccourcissables aux dimensions souhaitées
- portes et portails en partie sur mesure et avec moteur électrique



Aluminium à.p.d. page 6



Bois thermo-traité à.p.d. page 12



Bois Composite à.p.d. page 15



Céramique à.p.d. page 30

Design et dimensions individuels

Nos différents éléments SYSTEM offrent des solutions flexibles pour toutes les largeurs et hauteurs dans le cadre de délimitations de jardin ou de terrasse.

Adaptez individuellement vos clôtures en coupant les lames dans la longueur souhaitée ou en variant la hauteur des panneaux, ou alors commandez les en sur-mesure. Les lames décoratives et grilles design vous permettent d'ajouter une note individuelle à vos panneaux. L'avantage particulier : tous les éléments peuvent être harmonieusement combinés entre eux et forment un ensemble cohérent et esthétique.

Raccourcissable sur le chantier

Les panneaux Bois Composite, ALU, RHOMBE et BOIS THERMO-TRAITÉ peuvent être adaptées de manière flexible : Adaptez la hauteur en utilisant le nombre de lames souhaitées et la largeur en recoupant ces lames. Les lames et les profilés de finition sont disponibles au détail - pour plus de flexibilité, jusque dans les moindres détails.

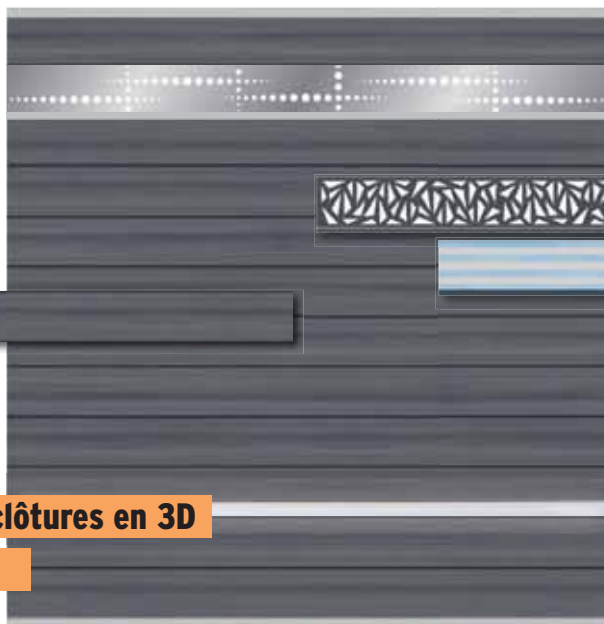

Lames décoratives

Vous pouvez également remplacer des lames de panneau des séries BOIS COMPOSITE, ALU, RHOMBE ou BOIS MASSIF THERMO-TRAITÉ par des lames décoratives (page 29).

SYSTEM ÉCLAIRAGE

Les chapeaux lumineux et baguettes LED sont des éléments décoratifs pour les poteaux et panneaux SYSTEM (pages 24-27).



Configurateur de clôtures en 3D

traumgarten.fr

Les symboles suivants indiquent les différents composants requis ou possibles ainsi que les options et extensions disponibles :

Poteaux rainurés

Poteaux de base pour le montage des panneaux SYSTEM. Les lames ou les panneaux sont enfilés dans les rainures des poteaux.



38

Poteaux à serrage

Poteaux universels adaptés au montage de tous les panneaux SYSTEM. Les lames ou panneaux sont serrés entre les deux moitiés de poteaux. Si nécessaire, commandez directement l'habillage en acier inoxydable dans la couleur RAL souhaitée.



39

Couleurs spéciales

Certains produits en métal peuvent également être commandés dans l'une des 195 teintes RAL souhaitées.



Large gamme de portes

Commandez directement la porte adaptée à vos panneaux de clôture. Vous les trouverez sur les pages indiquées.



44

Portes standards



46

Portes / Portails sur mesure



48

Portails sur mesure avec moteur électrique



50

Portails coulissants sur mesure avec moteur électrique

Vous trouverez des informations sur les matériaux et des conseils d'entretien sur les pages indiquées.



78



Aluminium composite (ACP) à.p.d. page 34



Verre trempé (ESG) à.p.d. page 36



Portes à.p.d. page 44



SYSTEM ALU XL Blanc combiné avec lames décoratives Trigon Blanc. Poteaux à serrage Blanc (page 39).

SYSTEM ALU XL pour poteaux rainurés et poteaux à serrage

Kits de panneaux composés de 6 lames en aluminium, 30 x 2 cm, et de profilés de finition (départ/fin) en aluminium laqué. Disponible en six couleurs. Lames également disponibles au détail (page 42).



L 178, H 184	Couleur profilés de finition	CHF/pc
1. Mélèze	Mélèze ¹	3921
2. Bambou	Bambou ¹	3923
3. Chêne Vintage	Chêne Vintage ¹	3922

669.-

¹ Couleur de base, unie

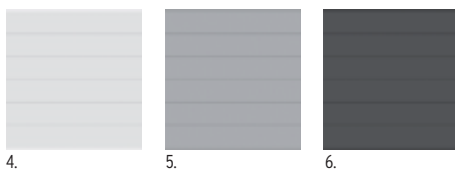

L 178, H 184	Couleur profilés de finition	CHF/pc
4. Blanc ²	Blanc	3920
5. Argenté	Argenté	3919
6. Anthracite	Anthracite	3918

599.-

² teinte de base pour les couleurs spéciales

- lame en aluminium laquée avec mousse isolante
- grande stabilité et très légères
- Configurateur en 3D : traumgarten.fr



ALU XL Argenté avec VERRE Texta (page 36).



ALU XL Anthracite avec lame décorative Trigon Anthracite (page 29).





Plus
d'informations sur
traumgarten.fr

Lames décoratives
page 29



SYSTEM ALU XL Mélèze avec lames décoratives Oméga Anthracite, poteaux à serrage également en Anthracite.

Panneaux design

Les lames et grilles décoratives en différents matériaux et designs offrent diverses possibilités pour réaliser une clôture personnalisée. Attention : Sélectionnez les lames décoratives de 30 cm de hauteur.



Grilles Design
page 28

Kit de panneaux ALU XL Bambou avec grille design Linea en acier inox.



Couleur Chêne Vintage avec grilles design Pulsation.

Portes

Pour les séries ALU XL et ALU PLUS, nous proposons aussi des portes standards et des portes sur mesure - également avec moteur électrique



Porte standard ALU XL Chêne Vintage avec panneau VERRE Alpha.



Portails double battant avec moteur électrique, à.p.d. page 48.

Portail double battant ALU XL Anthracite.



SYSTEM ALU PLUS Anthracite. Poteaux à serrage Argentés.

SYSTEM ALU PLUS pour poteaux rainurés et poteaux à serrage

Kits de panneaux composés de 12 lames en aluminium, 15 x 2 cm, et de profilés de finition (départ/fin) en aluminium laqué. Disponibles en six couleurs et deux largeurs. Lames également disponibles au détail (page 42).



- lame en aluminium laquée, avec mousse isolante
- grande stabilité et très légères
- Configurateur en 3D : traumgarten.fr

Largeur 178 cm

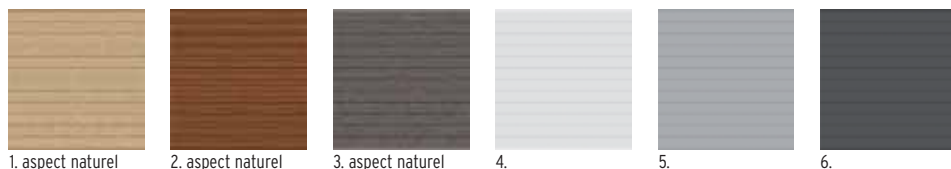

L 178, H 184	Couleur profilés de finition	CHF/pc
1. Mélèze	Mélèze ¹	3903
2. Bambou	Bambou ¹	3905
3. Chêne Vintage	Chêne Vintage ¹	3904

¹ Couleur de base, unie

L 178, H 184	Couleur profilés de finition	CHF/pc
4. Blanc ²	Blanc	3902
5. Argenté	Argenté	3901
6. Anthracite	Anthracite	3900

² teinte de base pour les couleurs spéciales

Largeur 91 cm

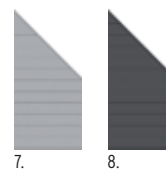

L 91, H 184/94	Couleur profilés de finition	CHF/pc
7. Argenté	Argenté	3977
8. Anthracite	Anthracite	3976

415.-

Largeur 238 cm

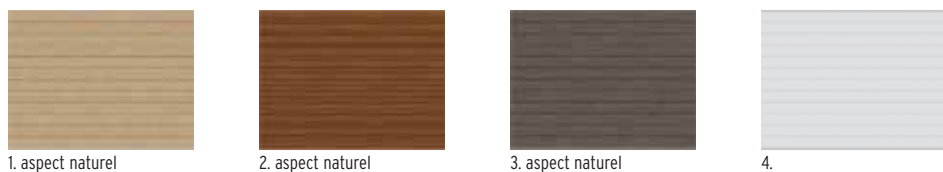

L 238, H 184	Couleur profilés de finition	CHF/pc
1. Mélèze	Mélèze ¹	3851
2. Bambou	Bambou ¹	3853
3. Chêne Vintage	Chêne Vintage ¹	3852

¹ Couleur de base, unie

L 238, H 184	Couleur profilés de finition	CHF/pc
4. Blanc ²	Blanc	3850
5. Argenté	Argenté	3849
6. Anthracite	Anthracite	3848

² teinte de base pour les couleurs spéciales

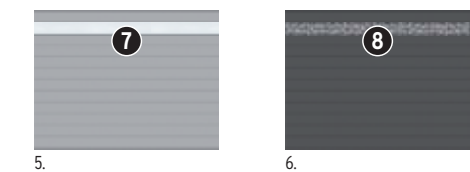

L 238, H 184	Couleur profilés de finition	CHF/pc
7. Décor Mat, Verre synthétique, Blanc		3779
8. Trigon, Métal, Anthracite		3775

Lames décoratives de largeur 238 cm, h : 15 cm

7. Décor Mat, Verre synthétique, Blanc	3779
8. Trigon, Métal, Anthracite	3775

99.-

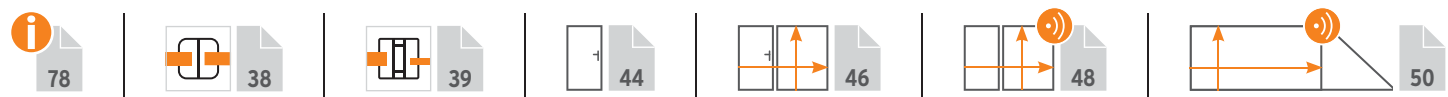



Plus d'informations sur traumgarten.fr



SYSTEM ALU PLUS Mélèze combiné avec panneau VERRE Alpha. Poteaux à serrage, poteaux de porte et profilé en U à serrage Anthracite

Panneaux design

Les lames et grilles décoratives en différents matériaux et designs offrent diverses possibilités pour réaliser une clôture personnalisée. Lames décoratives en 15 et 30 cm de hauteur.



Lames décoratives
page 29

Grilles Design
page 28

SYSTEM ALU PLUS Bambou combiné avec SYSTEM VERRE Clair, lames décoratives (H : 30 cm) et grilles design Trigon en Anthracite



SYSTEM ALU PLUS Blanc, avec lames décoratives Trigon Blanc (H : 15 cm). Poteaux à serrage Blanc.



CONSEIL : Les lames peuvent également être montées en vertical. Informations page 43



SYSTEM RHOMBE Argenté combiné avec VERRE Alpha. Poteaux à serrage Anthracite.

SYSTEM RHOMBE pour poteaux rainurés et poteaux à serrage

Kits de panneaux composés de 30 lamelles et leur fixation.

Les lamelles en aluminium, laquées et remplies de mousse offrent une plus grande stabilité, comparées à celles en bois et ne peuvent quasiment pas se déformer.

Les panneaux RHOMBE sont semi-occultant mais offrent suffisamment de protection aux regards. Ils sont variables en hauteur et en largeur : Adaptez la hauteur en utilisant le nombre de lamelles souhaitées et la largeur en les recoupant.

Lamelles : 60 x 20 mm, épaisseur : 0,5 mm. Lamelles également disponibles au détail (page 42).



- lame en aluminium laquée, avec mousse isolante
- grande stabilité et très légères
- Configurateur en 3D : traumgarten.fr

1.	2.	3.	4.	5.	6.	7.	8.	9.	10.	11.	12.
Mélèze (aspect naturel)				Chêne Vintage (aspect naturel)				Argenté			
CHF/pc				CHF/pc				CHF/pc			
1. L : 60, H : 180		2947		5. L : 60, H : 180		2956		9. L : 60, H : 180		2646	
2. L : 180, H : 180		2946		6. L : 180, H : 180		2955		10. L : 180, H : 180		2645	
		169.-				169.-				155.-	
		479.-				479.-				419.-	
Bambou (aspect naturel)				Blanc¹				Anthracite			
3. L : 60, H : 180		2938		7. L : 60, H : 180		2952		11. L : 60, H : 180		2648	
4. L : 180, H : 180		2937		8. L : 180, H : 180		2951		12. L : 180, H : 180		2647	
		169.-				155.-				155.-	
		479.-				419.-				419.-	

¹ teinte de base pour les couleurs spéciales





Plus d'informations sur traumgarten.fr



SYSTEM RHOMBE Chêne Vintage combiné avec grille design Linea (page 28).

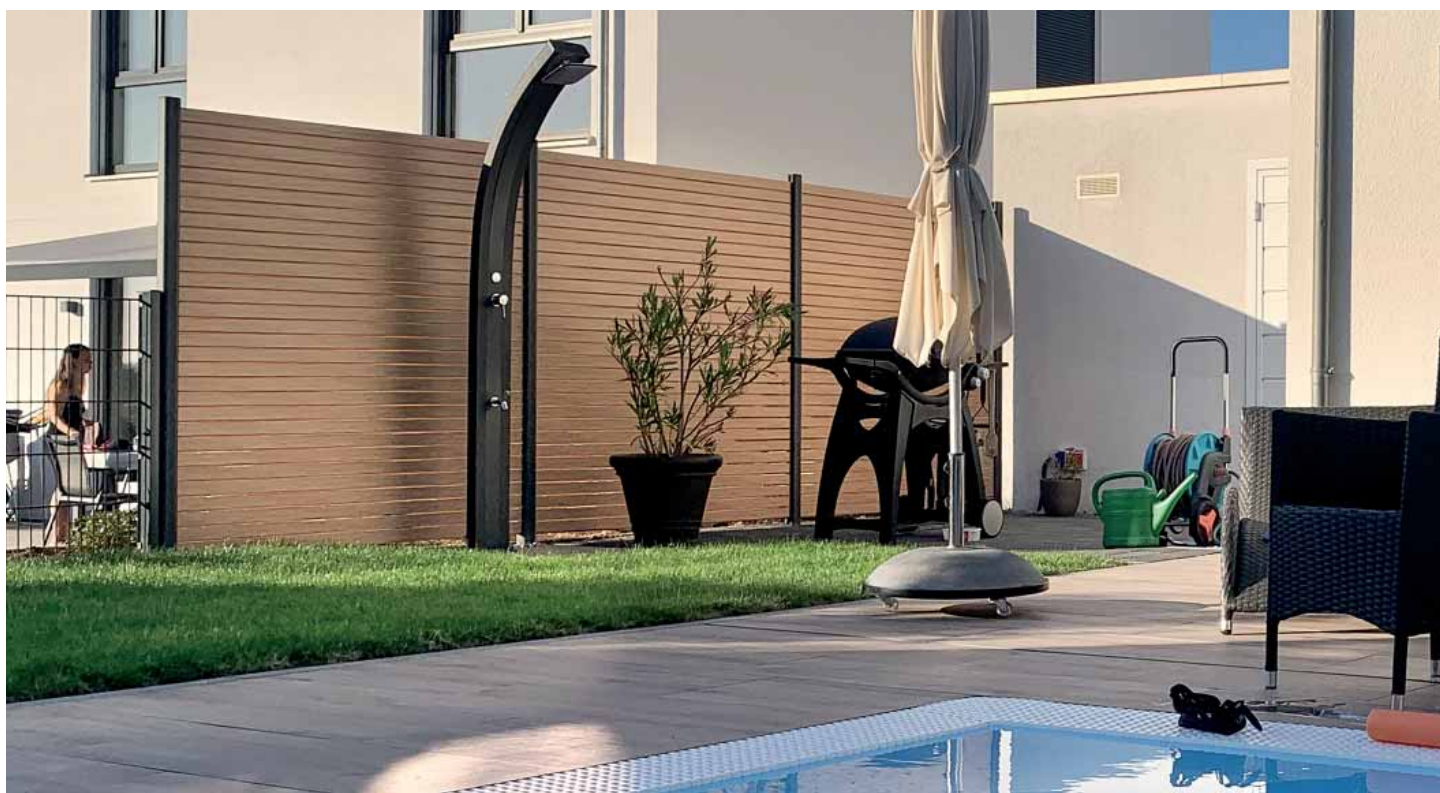

Panneaux RHOMBE Mélèze.



RHOMBE Bambou combiné avec VERRE Mat (page 37).

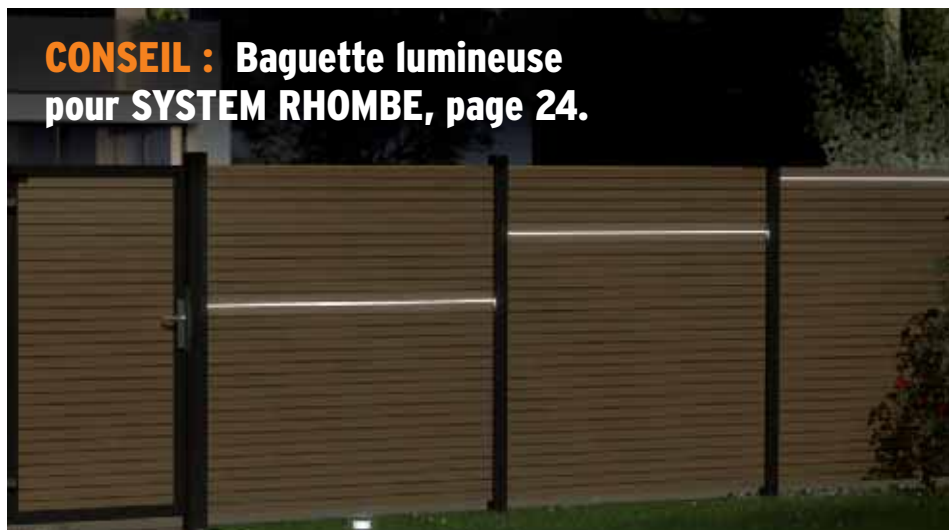

CONSEIL : Baguette lumineuse pour SYSTEM RHOMBE, page 24.



Plus
d'informations sur
traumgarten.fr



- thermo-traité
- Sans ajout de produits chimiques
- Configurateur 3D : traumgarten.fr

SYSTEM RHOMBE BOIS THERMO-TRAITÉ combiné avec SYSTEM grilles design Pulsation en acier inox.

SYSTEM RHOMBE BOIS THERMO-TRAITÉ

pour poteaux rainurés et poteaux à serrage

Kits de panneaux composés de 16 lames Rhombe.

Panneau de raccord (1) avec profilé de finition (haut) en aluminium Anthracite. Lames également disponibles au détail (page 42).



		CHF/pc
1.	91 x 184 / 94	3807 224.-
2.	90 x 184	3806 219.-
3.	178 x 184	3805 339.-

Faites attention à l'alignement des rainures et hauteur des lames, lors de la combinaison avec d'autres panneaux SYSTEM.



SYSTEM RHOMBE BOIS THERMO-TRAITÉ après exposition aux intempéries. Informations sur les propriétés des matériaux à la page 83.

Astuce pour la tenue des couleurs, page 14





Plus d'informations sur traumgarten.fr



Les lames décoratives sont assorties au SYSTEM BOIS MASSIF THERMO-TRAITÉ (uniquement en 15 cm de hauteur), page 23. Fixation avec poteaux rainurés ou poteaux à serrage (pages 34-35).



Assorti à :
Jardinières
en bois thermo-traité
Page 84

SYSTEM BOIS MASSIF THERMO-TRAITÉ

pour poteaux rainurés et poteaux à serrage

Kits de panneaux composés de 13 lames et de profilés de finition (haut/bas) en aluminium Anthracite.

Lames également disponibles au détail (page 42).



		CHF/pc
1.	91 x 184/94	3781 214.-
2.	91 x 184	3786 199.-
3.	178 x 184	3780 289.-



SYSTEM RHOMBE BOIS MASSIF THERMO-TRAITÉ après exposition aux intempéries. Informations sur les propriétés des matériaux se trouvent à la page 83. Astuce pour la tenue des couleurs, page 14



Faites attention à l'alignement des rainures et hauteur des lames, lors de la combinaison avec d'autres panneaux SYSTEM.





Kits de panneaux et porte NEO BOIS THERMO-TRAITÉ combinés avec grille design Pulsation en acier inoxydable (page 28).

SYSTEM NEO BOIS THERMO-TRAITÉ

pour poteaux rainurés et poteaux à serrage

Kits de panneaux composés de 18 lames et de profilés de finition (haut/bas) en aluminium Anthracite. Lames également disponibles au détail (page 42).

Faites attention à l'alignement des rainures et hauteur des lames, lors de la combinaison avec d'autres panneaux SYSTEM.

- thermo-traité
- Sans ajout de produits chimiques
- Configurateur en 3D : traumgarten.fr



	CHF/pc
1. 91x184/94	3802 224.-
2. 90x184	3801 219.-
3. 178x184	3800 339.-





Plus
d'informations sur
traumgarten.fr



Astuce pour la tenue des couleurs

Les rayons UV entraînent également un processus de grisonnement rapide et naturel du bois thermo-traité. Si vous ne souhaitez pas avoir cette "patine" grise argentée, l'idéal serait de traiter les surfaces des panneaux avant le montage avec une huile de protection du bois pigmentée en brun et adaptée, afin de conserver leur caractère de base.

Exp. WOCA Exterior Wood Oil,
couleur Teck, 2,5 l,
Réf. 0287 **78.-** CHF/pc



Montage vertical des lames à l'aide des adaptateurs verticaux SYSTEM. Informations page 43.



Nos séries en bois thermo-traité comprennent outre les portes standards (page 44), des portes sur mesure, des portails double battants et coulissants avec ou sans moteur électrique, à.p.d. page 46



Les lames peuvent également être montées à la verticale, voir page 43.



- Design moderne
- idéal pour un montage vertical
- Configurateur en 3D : traumgarten.fr

NEO Platinum Teck-Marron, montage vertical avec poteaux à serrage et lames décoratives Anthracite.

SYSTEM NEO BOIS COMPOSITE PLATINUM

pour poteaux rainurés et poteaux à serrage

Kits panneaux composés de 12 lames en Bois Composite (15 x 2 cm) et des profilés de finition (haut/bas) en aluminium. Lames également disponibles au détail (page 43).



	1.	2.	3.	4.	
Anthracite	Couleur profilés finition ¹		CHF/pc		
1. L : 91, H : 184/94	Anthracite		3716	219.-	
2. L : 178, H : 184	Anthracite		3715	329.-	
Teck-marron					
3. L : 91, H : 184/94	Anthracite		3721	219.-	
4. L : 178, H : 184	Anthracite		3720	329.-	

	5.	6.	7.	8.	
Gris-taupe	Couleur profilés finition ¹		CHF/pc		
1. L : 91, H : 184/94	Anthracite		3726	219.-	
2. L : 178, H : 184	Anthracite		3725	329.-	
Mélèze					
3. L : 91, H : 184/94	Anthracite		3731	219.-	
4. L : 178, H : 184	Anthracite		3730	329.-	

¹ Les profilés de finition d'une autre couleur peuvent être commandées séparément (réf. 2272 + 2273 et 2274 + 2275), page 43.





Plus
d'informations sur
traumgarten.fr

Lames avec film protecteur :

Grâce à un revêtement supplémentaire, les lames sont plus résistantes aux taches et hydrofuges que celles en Bois Composite classiques, ce qui les rend encore plus faciles à entretenir. La section particulière des lames NEO PLATINUM et leur revêtement favorisent le nettoyage naturel d'éventuelles salissures.

NEO Platinum Mélèze avec grille design Trigon, poteaux rainurés et poteaux d'angle Blanc. Profilés de finitions également en Blanc (page 43)



NEO Platinum Gris-taupe avec lames décoratives Oméga.



Décor : Baguette lumineuse (page 25).



Nouvelles Couleurs

Bois Composite Platinum Teck-Marron avec lames décoratives et grille design Linea, poteaux à serrage Argenté.



- Lames de panneaux faciles d'entretien
- Design identique sur les deux faces
- Configurateur en 3D : traumgarten.fr

SYSTEM BOIS COMPOSITE PLATINUM pour poteaux rainurés et poteaux à serrage

Kits de panneaux composés de 12 lames en Bois Composite (15 x 2 cm) et de profilés de finition (haut/bas) en aluminium. Lames également disponibles au détail (page 43).

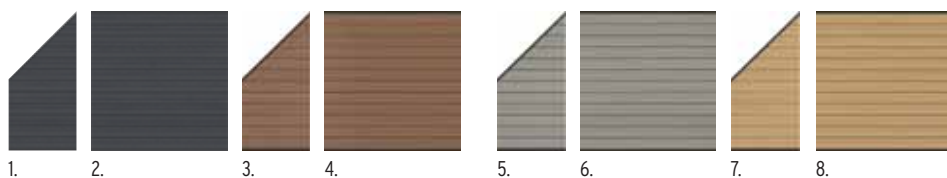

Anthracite		Couleur profilés de finition ¹	CHF/pc	Gris-taupe		Couleur profilés de finition ¹	CHF/pc		
1.	L : 91, H : 184/94	Anthracite	3701	219.-	5.	L : 91, H : 184/94	Anthracite	3671	219.-
2.	L : 178, H : 184	Anthracite	3700	329.-	6.	L : 178, H : 184	Anthracite	3670	329.-
Teck-marron				Mélèze					
3.	L : 91, H : 184/94	Anthracite	3676	219.-	7.	L : 91, H : 184/94	Anthracite	3681	219.-
4.	L : 178, H : 184	Anthracite	3675	329.-	8.	L : 178, H : 184	Anthracite	3680	329.-



Bois Composite PLATINUM Mélèze avec SYSTEM VERRE Alpha, poteaux à serrage avec habillage en acier inox. (en option)

¹ Les profilés de finition d'une autre couleur peuvent être commandés séparément (réf. 2272 + 2273 et 2274 + 2275), page 43.

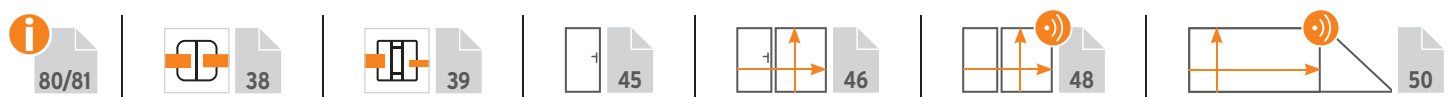



Plus
d'informations sur
traumgarten.fr



Lames avec film protecteur :

Grâce à un revêtement supplémentaire, les lames sont plus résistantes aux taches et hydrofuges que celles en Bois Composite classiques, ce qui les rend encore plus faciles à entretenir.

Bois Composite Platinum avec lames décoratives Oméga et grille FLOW en Anthracite, poteaux à serrage avec habillage en acier inox. en option.



Bois Composite Platinum Gris-taupe avec des lames Anthracite en décor, poteaux à serrage Anthracite.



Nouvelles Couleurs

Bois Composite XL Platinum Anthracite avec lames décoratives Delta (verre trempé) de 30 cm de hauteur (page 29), poteaux/poteau d'angle rainurés Anthracite.



- Lames de panneaux faciles d'entretien
- Design identique sur les deux faces
- Configurateur en 3D : traumgarten.fr

SYSTEM BOIS COMPOSITE XL PLATINUM

pour poteaux rainurés et poteaux à serrage

Kits panneaux composés de 6 lames en Bois Composite (30 x 2 cm) et des profilés de finition (haut/bas) en aluminium. Lames également disponibles au détail (page 43).

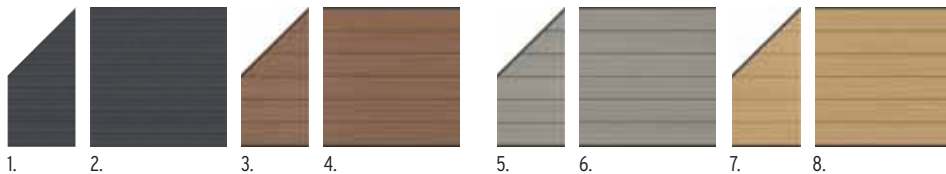

Anthracite		Couleur profilés finition ¹	CHF/pc
1. L : 91, H : 184/94	Anthracite	3706	219.-
2. L : 178, H : 184	Anthracite	3705	329.-
Teck-marron			
3. L : 91, H : 184/94	Anthracite	3691	219.-
4. L : 178, H : 184	Anthracite	3690	329.-

Gris-taupe		Couleur profilés finition ¹	CHF/pc
5. L : 91, H : 184/94	Anthracite	3686	219.-
6. L : 178, H : 184	Anthracite	3685	329.-
Mélèze			
7. L : 91, H : 184/94	Anthracite	3696	219.-
8. L : 178, H : 184	Anthracite	3695	329.-



Bois Composite XL Platinum Anthracite avec lames décoratives Mat (verre trempé) de 30 cm de hauteur.

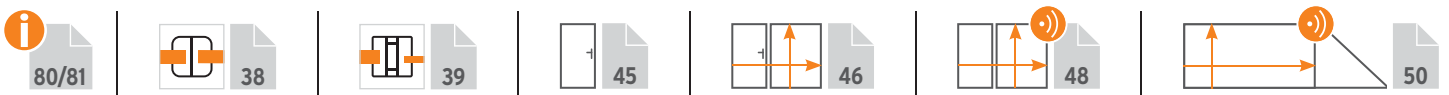



Plus
d'informations sur
traumgarten.fr



Lames avec film protecteur :

Grâce à un revêtement supplémentaire, les lames sont plus résistantes aux taches et hydrofuges que celles en Bois Composite classiques, ce qui les rend encore plus faciles à entretenir.

Bois Composite XL PLATINUM Mélèze (profilés de finition Blanc, page 43) avec grilles design Trigon et poteaux à serrage Blanc. Portes à p.d. page 45.



Bois Composite XL PLATINUM Teck-Marron (hauteur réduite) avec poteaux à serrage Anthracite. Portes sur mesure à p.d. page 46.



Gris-taupe avec grille design Pulsation en acier inox. Poteau à serrage avec habillage en acier inoxydable.



Plus d'informations sur traumgarten.fr



Clôture avec panneaux en Bois Composite CLASSIC Gris. Poteaux rainurés Argenté.



- Lames de panneaux faciles d'entretien
- deux faces différentes
- Configurateur en 3D : traumgarten.fr

SYSTEM BOIS COMPOSITE CLASSIC pour poteaux rainurés et poteaux à serrage

Kits panneaux composés de 12 lames en Bois Composite (15 x 2 cm) et des profilés de finition (haut/bas) en aluminium thermo-laqué. Les lames ont deux faces différentes : une face lisse et une face avec rainure.

En variant la face des lames sur la face d'un panneau, vous pouvez obtenir des effets intéressants et très individuels. Lames également disponibles au détail (page 43).

Les kits panneaux de raccord (1, 3, 5, 7) sont livrés avec des profilés de finition Anthracites et Argentés et les lames sont préparées pour être utilisées sur la face de votre choix. Les kits panneaux de raccord sont adaptés pour permettre un raccord aussi bien à gauche qu'à droite.

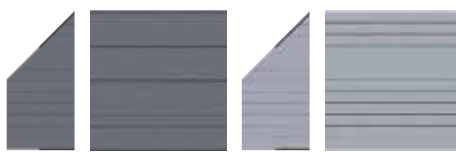

	Anthracite	Couleur profilés finition	CHF/pc
1. L : 91, H : 184/94	Anthracite/Argenté	2820	199.-
2. L : 178, H : 184	Anthracite	2143	279.-
	Argenté	2233	
Gris			
3. L : 91, H : 184/94	Anthracite/Argenté	2821	199.-
4. L : 178, H : 184	Anthracite	2576	279.-
	Argenté	2577	



	Amande	Couleur profilés finition	CHF/pc
5. L : 91, H : 184/94	Anthracite/Argenté	2833	199.-
6. L : 178, H : 184	Anthracite	2142	279.-
	Argenté	2232	
Sable			
7. L : 91, H : 184/94	Anthracite/Argenté	2823	199.-
8. L : 178, H : 184	Anthracite	2175	279.-
	Argenté	2234	



BOIS COMPOSITE CLASSIC Anthracite avec lames décoratives Bubble (acier inox.) et Delta (verre trempé) de 30 cm de hauteur.



BOIS COMPOSITE CLASSIC Anthracite avec baguette lumineuse et VERRE Alpha.

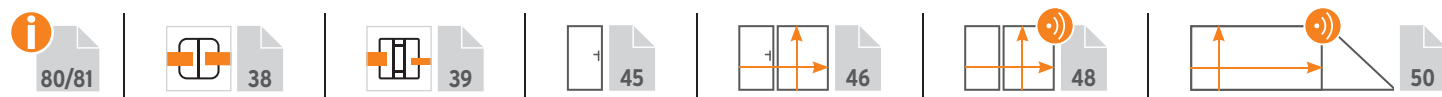



Plus d'informations sur traumgarten.fr



- lames de panneaux larges, faciles d'entretien
- Design identique sur les deux faces
- Configurateur en 3D : traumgarten.fr

Bois Composite XL Sable avec lames décoratives Gamma 30 cm de hauteur (page 29), Poteaux rainurés Anthracite.

SYSTEM BOIS COMPOSITE XL pour poteaux rainurés et poteaux à serrage

Kits panneaux composés de 6 lames en Bois Composite (30 x 2 cm, deux faces lisses) et des profilés de finition (haut/bas) en aluminium thermolaqué. Lames également disponibles au détail (page 43).

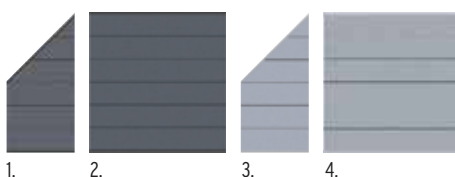

	Anthracite	Couleur profilés finition ¹	CHF/pc
1. L : 91, H : 184/94	Anthracite		2824 199.-
2. L : 178, H : 184	Anthracite		2594 279.-
Gris			
3. L : 91, H : 184/94	Argenté		2825 199.-
4. L : 178, H : 184	Argenté		2590 279.-

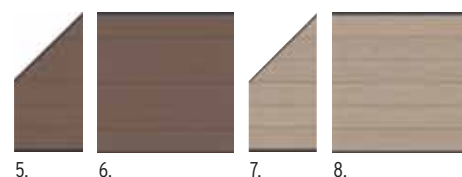

	Amande	Couleur profilés finition ¹	CHF/pc
5. L : 91, H : 184/94	Anthracite		3746 199.-
6. L : 178, H : 184	Anthracite		3745 279.-
Sable			
7. L : 91, H : 184/94	Anthracite		3741 199.-
8. L : 178, H : 184	Anthracite		3740 279.-

¹ Les profilés de finition d'une autre couleur peuvent être commandés séparément (réf. 2272 + 2273 et 2274 + 2275), page 43.



Bois Composite XL Amande et poteaux rainurés Anthracite



Bois Composite XL Gris avec lames décoratives Oméga.



SYSTEM ÉCLAIRAGE

Baguette LED



SYSTEM RHOMBE Mélèze avec baguettes lumineuses RHOMBE.

Baguette lumineuse pour SYSTEM RHOMBE

La baguette lumineuse est un élément décoratif pour les panneaux de clôture SYSTEM aux lames Rhombe. Elle est utilisée à la place d'une lame Rhombe. La livraison inclue un câble de raccordement de 20 cm et un câble de connexion de 200 cm avec connecteur. Le connecteur permet de raccorder la baguette lumineuse au câble de base.



Détails techniques :

Lame rhombe avec bande lumineuse intégrée,
Température de couleur : lumière chaude, 3.000 Kelvin;
Tension nominale : 24V DC, puissance nominale 8,64W,
Intensité lumineuse : 100 ml

Baguette lumineuse pour SYSTEM RHOMBE			CHF/pc
Aluminium Anthracite			3828
Aluminium Argenté			3831
Aluminium Blanc			3833
Aluminium Mélèze	aspect naturel		3830
Aluminium Bambou	aspect naturel		3829
Aluminium Chêne Vintage	aspect naturel		3832
Bois thermo-traité			3813

99.-

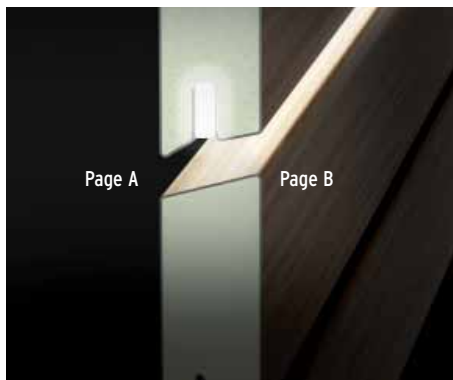

En raison de la forme des lames RHOMBE, l'incidence de la lumière est différente à l'avant et à l'arrière (côté A/B).

L'intensité lumineuse est plus forte du côté A que du côté B. De plus, la luminosité du côté B ne peut pas être atténué à l'aide d'un liteau d'occultation comme c'est le cas pour la baguette lumineuse pour lame droite. Vous pouvez toutefois intégrer le Smart Control (page 27) à votre système d'éclairage et ainsi régler à tout moment l'intensité à la luminosité souhaitée.

Câble de base et transformateur (réf. 3820) voir accessoires (page 27).



Configurateur en 3D

Vidéo de montage

Notice de montage



Bois Composite CLASSIC Anthracite avec baguette lumineuse et chapeaux lumineux pour poteaux.

Baguette lumineuse pour panneaux SYSTEM

Baguette lumineuse pour les kits de panneaux SYSTEM BOIS COMPOSITE et SYSTEM ALU. Elle est montée entre deux lames en Bois Composite ou en ALU. La livraison inclut un câble de raccordement de 20 cm et un câble de connexion de 200 cm avec connecteur. Le connecteur permet de raccorder la baguette lumineuse au câble de base.



Détails techniques :

Matériau : Matière plastique,
Température de couleur : lumière chaude, 3.000 Kelvin;
Tension nominale : 24V DC, puissance nominale 8,5W,
Intensité lumineuse : 100 ml

1. Baguette lumineuse SYSTEM	CHF/pc
179 x 3 x 2 cm	3819 119.-

2. Liteau occultation lumière	CHF/pc
Longueur : 179 cm	0346 22.90

Câble de base et transformateur (réf. 3820) voir accessoires (page 27).

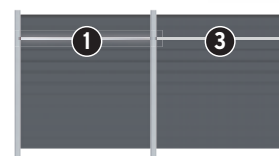
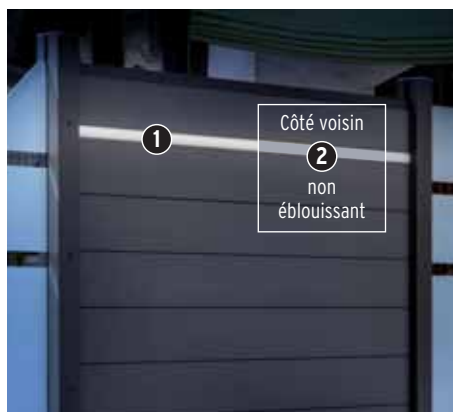

1. Baguette lumineuse
3. Profilé design pour compensation de hauteur

3. SYSTEM profilé design, Longueur : 179 cm	CHF/pc
Aluminium Anthracite	2273
Aluminium Argenté	2275
Aluminium Blanc	3944
Aluminium Mélèze ¹	3945
Aluminium Bambou ¹	3947
Aluminium Chêne Vintage ¹	3946

26.90

¹ teinte de base unie

NOUVEAU

SYSTEM ÉCLAIRAGE Chapeau lumineux pour poteaux

Deux chapeaux lumineux universel sur poteaux de porte et deux chapeaux lumineux pour poteau rainuré

Chapeaux de poteau avec éclairage

Les chapeaux peuvent être utilisés pour différents poteaux TraumGarten :

1. Chapeaux de poteau universel :
pour poteaux de porte, poteaux à serrage SYSTEM, poteaux en métal, poteaux JUMBO Bois Composite et poteaux LONGLIFE

2. Chapeaux pour poteau rainuré
uniquement pour les poteaux rainurés

Détails techniques :

Température de couleur : lumière chaude, 3.000 Kelvin;
Tension nominale : 24V DC, puissance nominale 4,5 W,
Classe de protection : IP65



1. Chapeau de poteau universel	CHF/pc
9 x 9 x 3 cm	3840 39.-



2. Chapeau pour poteau rainuré	CHF/pc
8 x 8 x 2 cm	3841 39.-

SYSTEM ÉCLAIRAGE Accessoires

Pour chapeaux lumineux et baguettes lumineuses

Câble, répartiteur et transformateurs

1. Transformateurs, 230 V à 24V ¹		CHF/pc
24 W, IP 44	sans illustr. max. 2 bgts lum.	3826 26.90
36 W, IP 68	sans illustr. max. 3 bgts lum.	3827 39.-
150 W, IP 67	max. 15 bgts lum.	3820 99.-
2. Câble de base au transformateur et rallonge		
Longueur : 10 m		3821 39.-
Longueur : 30 m		3822 89.-
3. Répartiteur pour câble de base, IP 67		3823 9.90
Rallonge/dérivation, permet une dérivation sur le câble de base		



¹ accordement de 50 cm au câble de base incl.



3835



NOUVEAU



3836

Kit Smart Control

Réf. 3834

Composé de :

Adaptateur de commande (3837),
Détecteur de mouvement (3835),
Télécommande (3836)

Max. 3 détecteurs de mouvement peuvent être connectés à l'adaptateur de commande.

- connexion simple avant ou au câble de base
- 24 volts
- commandable à distance
- fonction variateur et minuterie
- capteur de lumière intégré
- avec détecteur de mouvement radiocommandé, sans fil (rechargeable avec le câble USB-C fourni)
- les composants du kit peuvent également être commandés séparément, pour compléter le SYSTEM Éclairage.

4. Kit Smart Control		CHF/pc
Adaptateur de commande, détecteur de mouvement, télécommande	3834	119.-

Composants Smart Control		CHF/pc
Adaptateur de commande	3837	59.-
Détecteur de mouvement, sans fil	3835	59.-
Télécommande avec minuterie	3836	26.90
Câble Adaptateur de commande supplémentaire	3838	9.90

SYSTEM ÉCLAIRAGE Voici le nécessaire

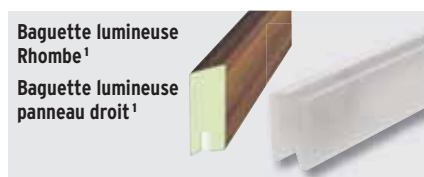

¹ Raccordement au câble de base incl.

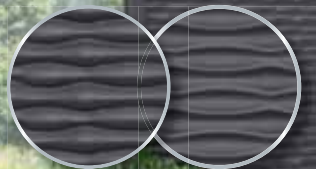

Surface 3D
à deux faces



Plus
d'informations sur
traumgarten.fr

FLOW occultant 120x180 Anthracite combiné avec VERRE Clair, poteaux à serrage Anthracite.



Grille FLOW Argenté combinée avec SYSTEM ALU PLUS Bamboo.

SYSTEM FLOW

Élément design pour tous les panneaux SYSTEM.

FLOW fascine par son design moderne offrant deux faces différentes. Une face bombée et une face creuse. Disponible en deux versions : une version occultante (panneau opaque) et une version semi-occultante (panneau perforé).

Matériau : aluminium, thermolaqué en Anthracite et Argenté



1.



2.



3.

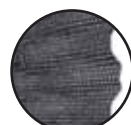

Grille avec
surface perforée

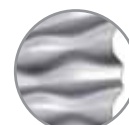

Rectangle avec
surface opaque



4.



5.



6.

Anthracite		CHF/pc
1. 120 x 180	Opaque	2740 415.-
2. 60 x 180	Opaque	2741 214.-
3. 60 x 180 Grille	Perforée	2742

Argenté		CHF/pc
4. 120 x 180	Opaque	2743 415.-
5. 60 x 180	Opaque	2744 214.-
6. 60 x 180 Grille	Perforée	2745



78



38



39

SYSTEM Grilles design

Combinables avec toutes les panneaux SYSTEM.



Grilles design en acier inox. ou en métal thermolaqué, Anthracite ou Blanc. Grilles design avec profilés de fixation incl. pour utilisation sur poteaux SYSTEM.



Trigon, Anthracite		Métal, laqué
60 x 180 cm	2835	349.-
60 x 90 cm	Page 72	3756 199.-



Trigon, Blanc		Métal, laqué
60 x 180 cm	3755	349.-
60 x 90 cm	Page 72	3757 199.-

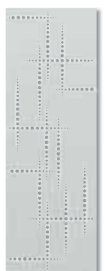

Pulsation	
Acier inoxydable	
60 x 180 cm	2833 349.-



Linea	
Acier inoxydable	
60 x 180 cm	2834 349.-

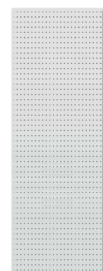

Gamma	
Acier inoxydable	
60 x 180 cm	2569 349.-



78/79



38



39

SYSTEM Lames décoratives

pour SYSTEM ALU, RHOMBE, BOIS COMPOSITE et BOIS MASSIF THERMO-TRAITÉ

Remplacez les lames des kits de panneaux par des lames décoratives de 15 ou 30 cm de hauteur.

Pour les panneaux ALU XL, BOIS COMPOSITE XL et PLATINUM XL, toujours utiliser les lames décoratives de 30 cm de hauteur!

Lames décoratives livrées avec adaptateur (aluminium, laqué en couleur) pour leur intégration aux lames en Bois Composite ou ALU.



Trigon, Anthracite
Métal, laqué

H : 15 cm	3292	78.-	H : 30 cm	3293	119.-
-----------	------	-------------	-----------	------	--------------



Trigon, Blanc
Métal, laqué

H : 15 cm	3990	78.-	H : 30 cm	3991	119.-
-----------	------	-------------	-----------	------	--------------



Quattro, Anthracite
Métal, laqué

H : 15 cm	3294	78.-	H : 30 cm	3295	119.-
-----------	------	-------------	-----------	------	--------------



Omega, Anthracite
Métal, laqué

H : 15 cm	2433	78.-	H : 30 cm	2434	119.-
-----------	------	-------------	-----------	------	--------------



Pulsation
Acier inoxydable

H : 15 cm	3296	78.-	H : 30 cm	3297	119.-
-----------	------	-------------	-----------	------	--------------



Linea
Acier inoxydable

H : 15 cm	3298	78.-	H : 30 cm	3299	119.-
-----------	------	-------------	-----------	------	--------------



Gamma
Acier inoxydable

H : 15 cm	2317	78.-	H : 30 cm	2318	119.-
-----------	------	-------------	-----------	------	--------------



Bubble
Acier inoxydable

H : 15 cm	2431	78.-	H : 30 cm	2432	119.-
-----------	------	-------------	-----------	------	--------------



Décor Mat
Verre synthétique, Blanc

H : 15 cm	2435	78.-	H : 30 cm	2436	119.-
-----------	------	-------------	-----------	------	--------------



Delta
Verre trempé¹

H : 15 cm	2319	78.-	H : 30 cm	2320	119.-
-----------	------	-------------	-----------	------	--------------

largeur sur mesure²

H : 15 cm	4540	139.-	H : 30 cm	4541	199.-
-----------	------	--------------	-----------	------	--------------

¹ Le design a été appliqué par sérigraphie.

² Délai de livraison : 5-8 semaines

Les lames décoratives Delta en verre trempé ne peuvent pas être raccourcies!



Veuillez également tenir compte des remarques relatives aux matériaux et des conseils d'entretien à.p.d page





Plus d'informations sur traumgarten.fr



79

- surface unique
- durable contre les influences environnementales
- fabriqué à partir de matières premières naturelles

CÉRAMIQUE Chêne combiné avec grilles design Trigon. Poteaux à serrage avec habillage en acier inoxydable élégant (en option).

SYSTEM CÉRAMIQUE pour poteaux à serrage

Panneaux céramiques de 6 mm d'épaisseur, de haute qualité, résistants aux intempéries, aux designs particuliers. Extrêmement stables et résistants aux rayures, aux acides et aux UV. Les salissures s'enlèvent facilement avec un nettoyant ménager courant.

Montage avec poteaux à serrage SYSTEM, avec kits d'habillage en acier inoxydable en option.

Panneaux sur mesure



Configurateur en ligne
www.traumgarten.fr

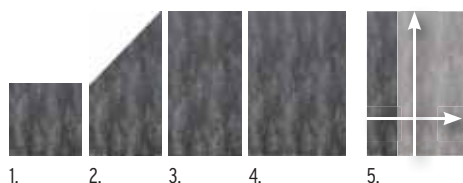

Darknight	CHF/pc
1. 90 x 90	2913 349.-
2. 90 x 180/90	2912
3. 90 x 180	2911 629.-
4. 120 x 180	2910
5. Panneau sur mesure, L : max. 120, H : 60-180	2922 899.-



Chêne	CHF/pc
6. 90 x 90	2921 349.-
7. 90 x 180/90	2920
8. 90 x 180	2919 629.-
9. 120 x 180	2918
10. Panneau sur mesure, L : max. 120, H : 60-180	2922 899.-

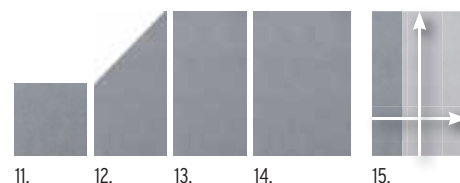

Gris Cendré	CHF/pc
11. 90 x 90	2917 349.-
12. 90 x 180/90	2916
13. 90 x 180	2915 629.-
14. 120 x 180	2914
15. Panneau sur mesure, L : max. 120, H : 60-180	2922 899.-

Délai livraison panneaux sur mesure : 5-7 semaines





Panneaux CÉRAMIQUE Gris Cendré combinés avec VERRE Alpha.



CÉRAMIQUE Darknight avec grille design Pulsation. Poteau à serrage avec habillage en acier inoxydable élégant (en option).

Designs uniques

Les panneaux SYSTEM CÉRAMIQUE sont disponibles en 27 couleurs spéciales :

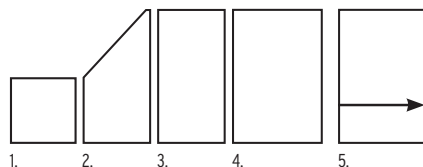

Toutes les couleurs spéciales		CHF/pc
1. 90 x 90	2922	549.-
2. 90 x 180/90	2922	
3. 90 x 180	2922	799.-
4. 120 x 180	2922	
5. Panneau sur mesure, max. 120 x 180 ¹	2922	899.-
Panneau sur mesure, max. 90 x 180 ²	2922	

Délai de livraison pour les couleurs spéciales et panneaux sur mesure : 5-7 semaines

¹ max. 120 x 180 cm (L x H) ² max. 90 x 180 cm (L x H)



- surface unique
- durable contre les influences environnementales
- fabriqué à partir de matières premières naturelles

i 79

CÉRAMIQUE XL Gris Cendré combiné avec grille design Pulsation, poteaux à serrage avec habillage en acier inoxydable en option.

SYSTEM CÉRAMIQUE XL pour poteaux à serrage

Kits de Panneaux composés de 3 plaques céramique de 6 mm d'épaisseur, de haute qualité, résistantes aux intempéries, designs particuliers. Ces panneaux sont livrés avec joints en caoutchouc pour leur montage sur les poteaux à serrage SYSTEM. Les salissures s'enlèvent facilement avec un nettoyant ménager courant.

Montage avec poteaux à serrage SYSTEM, kits d'habillage en acier inoxydable en option.

En plus des kits, les lames CÉRAMIQUE XL sont également disponibles pour des solutions individuelles, page 43.

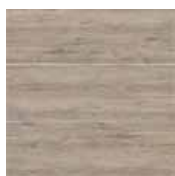

1.



2.

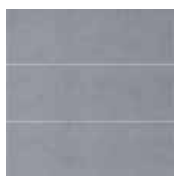

3.

180 x 180		CHF/pc
1. Chêne	2931	1.269.-
2. Darknight	2930	
3. Gris Cendré	2932	

Photo de droite :
CÉRAMIQUE XL Chêne combiné avec SYSTEM VERRE Texta, poteaux à serrage et poteaux de porte en Anthracite.



i 79

39

46

48

50



Plus
d'informations sur
traumgarten.fr



CÉRAMIQUE XL Darknight combiné avec grille design Pulsation, poteaux à serrage avec habillage en acier inoxydable en option.

Designs uniques

Les lames SYSTEM CÉRAMIQUE XL sont désormais disponibles en 27 couleurs spéciales :



Gris Cendré foncé



Anthracite



Marbre noir



Gris béton



Oxido Flame



Gris Montana

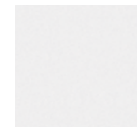

Blanc



Mousse oxydée



Grès



Gris Cendré Marron

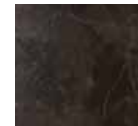

Moka Perla



Oregon Antique



Ivoire



Avorio



Toscane Blanc



Oxido Ice



Pistache



Chêne foncé



Tortora



Hemlock Gris



Zebrino



Kansas Antique



Chêne Clair



Gris clair



Chêne marais



Calacatta



Basalte

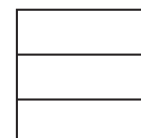

Délai de livraison pour les
couleurs spéciales
et éléments sur mesure
5-7 semaines

Toutes les couleurs spéciales CHF/pc
180 x 180 2933 **2 349.-**



Plus d'informations sur traumgarten.fr



BOARD Ardoise. Poteaux à serrage Argentés.

SYSTEM BOARD/BOARD XL pour poteaux à serrage

SYSTEM BOARD Panneaux de couleur en aluminium composite (ACP). Ils sont très stables, résistants aux intempéries, aux coups et à la rupture. Les panneaux **BOARD** sont livrés avec des joints en caoutchouc pour leur fixation dans les poteaux à serrage **SYSTEM**.

Les éléments **BOARD** peuvent être coupés avec des lames de scie en métal dur. Adressez-vous de préférence à des spécialistes.

Gris Titane				Ardoise			
		CHF/pc			CHF/pc		CHF/pc
1.	90 x 90	2723	139.-	7.	90 x 90	2729	139.-
2.	90 x 180/90	2722	229.-	8.	90 x 180/90	2728	229.-
3.	90 x 180	2721	199.-	9.	90 x 180	2727	199.-
4.	120 x 180	2720	279.-	10.	120 x 180	2726	279.-
5.	90 x 180 design Fentes	2725	319.-	11.	90 x 180 design Fentes	2731	319.-
6.	120 x 180 design Fentes	2724	379.-	12.	120 x 180 design Fentes	2730	379.-





Plus
d'informations sur
traumgarten.fr



Clôture SYSTEM BOARD XL réalisée avec des lames couleur Marbre et Gris titane, poteaux à serrage Argentés.



BOARD Gris Titane avec grilles design Linea. Poteaux à serrage Argentés.



SYSTEM BOARD XL Kit portail double battant Ardoise avec moteur électrique, page 49.

SYSTEM BOARD XL kits panneaux composés de 4 lames, 3 profilés de jonction et joints en caoutchouc.
Matériaux : Lames en aluminium composite (ACP), profilé de jonction en aluminium. Fixation avec poteaux à serrage SYSTEM

Les éléments peuvent être coupés avec des lames de scie en métal dur. Adressez-vous de préférence à des spécialistes. Lames également disponibles au détail (page 43).

13.	14.	15.	16.	17.	18.
Marbré					
		CHF/pc			CHF/pc
13. 90 x 90	2763	155.-	16. 120 x 180	2760	349.-
14. 90 x 180/90	2762	319.-	17. 90 x 180 design Fentes	2765	349.-
15. 90 x 180	2761	289.-	18. 120 x 180 design Fentes	2764	429.-

1.	2.	3.	4.
178 x 180			
		CHF/pc	CHF/pc
1. Marbré	2803		4. Mélange de couleur individuel
2. Ardoise	2800	599.-	2805
3. Gris Titane	2801		

Combiner les couleurs : Créez votre panneau individuel à partir des trois coloris.

Délai de livraison : 4-6 semaines



Plus d'informations sur traumgarten.fr



Panneaux VERRE Texta combinés avec SYSTEM Bois Composite Classic Sable. Poteaux et poteau d'angle à serrage en Argenté.

SYSTEM VERRE pour poteaux à serrage SYSTEM

En verre trempé de 8 mm d'épaisseur, selon la norme EN 12150, arêtes polies, disponible en cinq finitions. Le design verre des finitions Alpha, Beta, Mat et Texta a été appliqué par sérigraphie. Les panneaux sont livrés avec joints de serrage en caoutchouc. Fixation avec poteaux à serrage SYSTEM



Attention : Le verre trempé ne peut pas être raccourci!



VERRE Texta

Recto lisse, translucide, verso satiné¹, structure textile

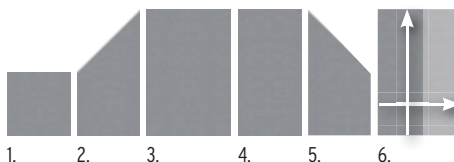

VERRE Texta		CHF/pc
1.	90 x 90	2796 189.-
2.	90 X 180/90 gauche	2798 289.-
3.	120 x 180	2794 329.-
4.	90 x 180	2795 265.-
5.	90 x 180/90 droite	2797 289.-
6.	Panneau sur mesure, L : 60-120, H : 60 -180	2474 429.-

VERRE Alpha

Recto lisse, verso satiné¹, avec quatre bandes transparentes

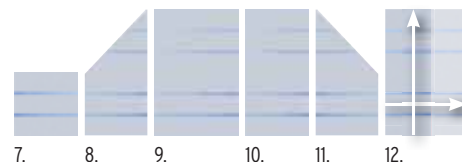

VERRE Alpha		CHF/pc
7.	90 x 90	2307 189.-
8.	90 X 180/90 gauche	2326 289.-
9.	120 x 180	2304 329.-
10.	90 x 180	2305 265.-
11.	90 x 180/90 droite	2306 289.-
12.	Panneau sur mesure, L : 60-120, H : 60 -180	2474 429.-

¹ En fonction de la lumière et de l'angle de vision, de légères bandes provenant de la technique d'application du motif sérigraphié peuvent être visibles.

VERRE design Texta en verre teinté à structure textile. Selon l'incidence de la lumière et l'angle de vision, il se produit des variations de couleur optiques intéressantes.



Panneaux VERRE Alpha avec SYSTEM Rhombe Méléze



Panneaux VERRE Beta avec poteaux à serrage Blanc.



Panneaux et porte sur mesure VERRE Mat, avec poteaux à serrage et poteaux pour porte en Anthracite.



VERRE Clair avec SYSTEM Bois Composite Classic. Poteaux à serrage Anthracite.

VERRE Beta

Recto lisse, verso satiné¹, avec bandes transparentes de taille croissante

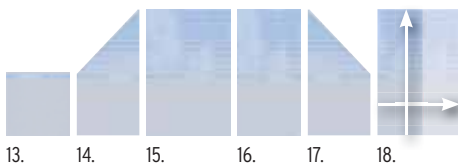

VERRE Beta	CHF/pc
13. 90 x 90	2311 189.-
14. 90 x 180/90 gauche	2327 289.-
15. 120 x 180	2308 329.-
16. 90 x 180	2309 265.-
17. 90 x 180/90 droite	2310 289.-
18. Panneau sur mesure, L : 60-120, H : 60-180	2474 429.-

VERRE Mat

Recto lisse, verso entièrement satiné¹

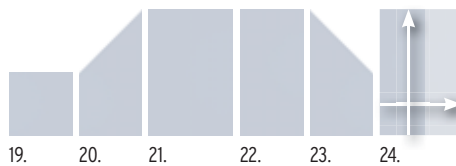

VERRE Mat	CHF/pc
19. 90 x 90	2337 189.-
20. 90 x 180/90 gauche	2339 289.-
21. 120 x 180	2335 329.-
22. 90 x 180	2336 265.-
23. 90 x 180/90 droite	2338 289.-
24. Panneau sur mesure, L : 60-120, H : 60-180	2474 429.-

VERRE Clair

Recto et verso lisses, transparent



VERRE Clair	CHF/pc
25. 90 x 90	2303 119.-
26. 90 x 180/90 gauche	2302 199.-
27. 120 x 180	2300 229.-
28. 90 x 180	2301 169.-
29. 90 x 180/90 droite	2302 199.-
30. Panneau sur mesure, L : 60-120, H : 60-180	2473 339.-

¹ En fonction de la lumière et de l'angle de vision, de légères bandes provenant de la technique d'application du motif sérigraphié peuvent être visibles.



Panneaux sur mesure



Configurateur en ligne
www.traumgarten.fr

Délai livraison panneaux sur mesure : 5-8 semaines



Construction individuelle à l'aide des lames SYSTEM ALU PLUS Gris/Argenté, avec poteaux et poteaux d'angle rainurés Blanc.



SYSTEM Poteaux rainurés

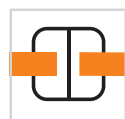

Poteaux de base pour le montage des panneaux SYSTEM.

Les lames ou les panneaux sont enfilés dans les rainures des poteaux.

Utilisation : Pour clôtures avec panneaux des séries SYSTEM BOIS COMPOSITE, ALU, RHOMBE, FLOW ou Bois thermo-traité, combinés entre-eux ou avec des éléments design.

Matériau : Aluminium, thermolaqué, capuchons inclus.



Pour combiner avec les panneaux SYSTEM VERRE et BOARD, veuillez utiliser les poteaux à serrage!

Poteaux rainurés

7,3 x 6,6 cm, écarteurs et chapeau inclus

à visser		CHF/pc
Longueur : 105	Anthracite	2358
	Argenté	2361
	Blanc	4830
Longueur : 192,5	Anthracite	2144
	Argenté	2248
	Blanc	4831

à sceller		CHF/pc
Longueur : 150	Anthracite	2359
	Argenté	2362
	Blanc	4832
Longueur : 240	Anthracite	2145
	Argenté	2247
	Blanc	4833
Longueur : 298	Anthracite	2360
	Argenté	2363
	Blanc	4834



Poteau à visser avec support, écarteurs et sabot cache-platine incl.



Poteaux d'angle rainurés

7,2 x 6,6 cm, chapeau de poteau incl. Pour angle réglable de 90° à 180°!

Attention : Le montage des grilles décoratives SYSTEM n'est pas possible sur les poteaux d'angle.

à visser		CHF/pc
Longueur : 105	Anthracite	2334
	Argenté	2367
	Blanc	4835
Longueur : 192,5	Anthracite	2107
	Argenté	2249
	Blanc	4836

à sceller		CHF/pc
Longueur : 150	Anthracite	2365
	Argenté	2368
	Blanc	4837
Longueur : 240	Anthracite	2140
	Argenté	2250
	Blanc	4838
Longueur : 298	Anthracite	2366
	Argenté	2369
	Blanc	4839



Poteau à visser avec support, écarteurs et sabot cache-platine incl.



Configurateur en 3D

Vidéo de montage

Notice de montage



SYSTEM RHOMBE Mélèze avec SYSTEM VERRE Texta. Poteaux et poteau d'angle à serrage en Argenté.



SYSTEM Poteaux à serrage

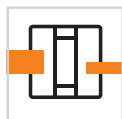

Poteaux universels adaptés au montage de tous les panneaux SYSTEM.

Les lames ou panneaux sont serrés entre les deux moitiés de poteaux.

Utilisation : Poteaux universels pour tous les panneaux SYSTEM, combinés entre-eux ou avec des éléments design.

Matériau : Aluminium, thermolaqué, chapeaux et écarteurs inclus, sans joints.



Le poteau à serrage s'utilise toujours avec le support SYSTEM - à visser ou à sceller.



Poteaux à serrage

7,7 x 7,4-8,4 cm, écarteurs et chapeau incl.

		CHF/pc
Longueur : 105	Anthracite	2340
	Argenté	2312
	Blanc	4600
Longueur : 192,5	Anthracite	2341
	Argenté	2313
	Blanc	4601
Longueur : 233 ¹	Anthracite	2788
	Argenté	2789
	Blanc	4602

¹ comme solution pour les constructions en pente ou les clôtures à paliers. À raccourcir sur place à la longueur nécessaire, car la longueur originale n'est pas statiquement solide! Hauteur max. du panneau de clôture 180 cm.



Poteau d'angle à serrage

7,6 x 7,6 cm, chapeau de poteau incl. Pour angles de 90°

		CHF/pc
Longueur : 105	Anthracite	2350
	Argenté	2349
	Blanc	4603
Longueur : 192,5	Anthracite	2342
	Argenté	2315
	Blanc	4604

Attention : Le montage des grilles design n'est pas possible sur les poteaux d'angle.

Support SYSTEM

Acier galvanisé, pour poteau et poteau d'angle à serrage

		CHF/pc
à visser	2316	39.-
à sceller	2314	



Les supports SYSTEM sont indispensables pour les poteaux et poteaux d'angle à serrage !



Particulièrement solide!

Veillez également consulter notre offre pour un montage stable et sûr des poteaux, page 40.

SYSTEM Accessoires pour poteaux



Conseil design : Habillage haut de gamme en acier inox, pour poteaux à serrage SYSTEM.

Habillage en acier inoxydable
pour poteau à serrage,
poteau d'angle à serrage et
Support SYSTEM



Kits habillage poteaux à serrage ¹		CHF/pc	
Longueur : 105	Acier inoxydable	1368	89.-
Longueur : 193	Acier inoxydable	1366	119.-
Kits habillage poteau d'angle à serrage ¹		CHF/pc	
Longueur : 193	Acier inoxydable	1367	119.-
Habillage sabot de poteau		1369	32.-

¹ Kits = habillage pour poteau, chapeau et support.
Option : seulement habillage pour sabot de poteau (réf. 1369)



Si nécessaire, commandez directement l'habillage en acier inoxydable dans la couleur RAL souhaitée.

Accessoires de montage



Kit fixation
8 tiges filetées, écrous, rondelles,
capuchons et mortier de montage.
Pour deux poteaux à visser

1272 **53.-** CHF/pc

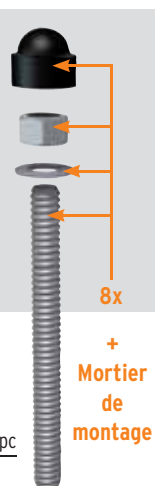

+ Mortier de montage



Adaptateur pour support à visser
160 x 160 x 160 mm, acier, galvanisé, épaisseur : 10 mm,
quatre vis 10 x 20 mm avec capuchons et rondelles inclus

2007 **44.-** CHF/pc



Adaptateur pour montage en angle
(pour poteau d'angle)
180 x 160 mm, acier, galvanisé, épaisseur : 10 mm, quatre vis
10 x 20 mm avec capuchons et rondelles inclus

0603 **36.-** CHF/pc



Dispositif de sécurité supplémentaire pour tous les poteaux TraumGarten

Ancrage anti-tempête



Ancrage contre le vent Plus

Les clôtures SYSTEM, qui ne sont pas fixées à un angle ou à un mur et qui sont exposées aux tempêtes, devraient être sécurisées contre les vents extrêmes et les bourrasques, à l'aide des ancrages contre le vent Plus ou ancrages anti-tempête, en plus des fixations standard.

Toutes les vis pour fixation au poteau sont incluses dans la livraison. Kit pour fixation au sol, réf 1272 (page 40).



Ancrage contre vent Plus 47 x 30 x 5		CHF/pc
Anthracite	2897	
Argenté	2896	44.-
Blanc (teinte de base pour les couleurs spéciales)	2893	



Les ancrages anti-tempête peuvent être utilisés à partir d'une hauteur de poteau de 120 cm.

Ancrage anti-tempête 117 x 55 x 5		CHF/pc
Anthracite	2899	
Argenté	2898	60.-
Blanc (teinte de base pour les couleurs spéciales)	2894	

Profils de montage pour panneaux à serrer ou à emboîter



Profilé de montage en U

Pour le montage des panneaux à emboîter sur poteaux de porte, abris auto, gabions, murs de maison etc.

Économie d'un poteau, 4 x 3,5 cm, aluminium, chapeau et écarteurs inclus



		CHF/pc
Longueur : 105	Anthracite	2414
	Argenté	2417
Longueur : 192	Anthracite	2415
	Argenté	2418
Longueur : 238	Anthracite	2416
	Argenté	2419



Profilé en U à serrage

Pour le montage des éléments de clôtures à serrer sur poteaux de porte, abris auto, gabions, murs de maison etc.,

Économie d'un poteau, 4 x 4 cm, aluminium, chapeaux et écarteurs inclus.



		CHF/pc
Longueur : 105	Anthracite	2778
	Argenté	2779
	Blanc	4605
Longueur : 192	Anthracite	2777
	Argenté	2776
	Blanc	4606

SYSTEM Lames au détail pour des réalisations individuelles



Construisez avec des lames SYSTEM RHOMBE, ALU, BOIS COMPOSITE ou BOIS THERMO-TRAITÉ vos panneaux aux dimensions souhaitées! La hauteur varie en fonction du nombre de lames emboîtées et la largeur en fonction du raccourcissement de ces lames. Un mélange de différentes couleurs est également possible. Une combinaison faite de kits de panneaux et lames au détail peut présenter des nuances de couleur en raison de différents lots de production.

i a.p.d.
79

SYSTEM RHOMBE

Série : pages 10-11

Choisissez entre les kits de 2 pcs de longueur 179 cm ou le paquet (UE) avec 40 pcs de 400 cm de longueur.

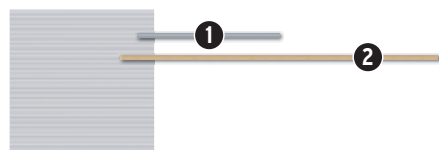

1. 6 x 2, longueur : 179	
Kit 2 pcs	CHF/kit
Anthracite	2962
Argenté	2961
Blanc	2960
Mélèze ¹	2963
Bambou ¹	2941
Chêne Vintage ¹	2959
Prix par kit!	

2. 6 x 2, longueur : 400	
Paquet 40 pcs	CHF/pc
Anthracite	2665
Argenté	2666
Blanc	2954
Mélèze ¹	2948
Bambou ¹	2940
Chêne Vintage ¹	2958
Prix par lame!	



Pour les fixations et les hauteurs de montage, veuillez vous adresser à votre partenaire commercial.

	CHF/kit
Kit de fixation, 12 pcs	2649 48.90
Kit de fixation, 6 pcs	3899 26.90

Prix par kit!



¹ Les coloris correspondent à la couleur de base, toutefois unie!

SYSTEM ALU

Série : pages 6-9



ALU XL	
30 x 2, longueur : 178,5	CHF/pc
Anthracite	3924
Argenté	3925
Blanc (teinte de base pour les couleurs spéciales)	3926
Mélèze (aspect naturel)	3927
Bambou (aspect naturel)	3929
Chêne Vintage (aspect naturel)	3928

30 x 2, longueur : 238	
	CHF/pc
Anthracite	3930
Argenté	3931
Blanc (teinte de base pour les couleurs spéciales)	3932
Mélèze (aspect naturel)	3933
Bambou (aspect naturel)	3935
Chêne Vintage (aspect naturel)	3934

ALU PLUS	
15 x 2, longueur : 178,5	CHF/pc
Anthracite	3906
Argenté	3907
Blanc (teinte de base pour les couleurs spéciales)	3908
Mélèze (aspect naturel)	3909
Bambou (aspect naturel)	3911
Chêne Vintage (aspect naturel)	3910

15 x 2, longueur : 238	
	CHF/pc
Anthracite	3912
Argenté	3913
Blanc (teinte de base pour les couleurs spéciales)	3914
Mélèze (aspect naturel)	3915
Bambou (aspect naturel)	3917
Chêne Vintage (aspect naturel)	3916

Profilés de finition pour panneaux à emboîter

RHOMBE, ALU, BOIS COMPOSITE, BOIS THERMO-TRAITÉ

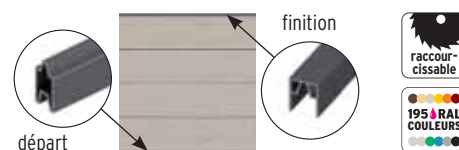

Profilé de départ	
longueur : 179	CHF/pc
Anthracite	2273
Argenté	2275
Blanc	3944
Mélèze ¹	3945
Bambou ¹	3947
Chêne Vintage ¹	3946

Profilé de finition	
longueur : 174	CHF/pc
Anthracite	2272
Argenté	2274
Blanc	3936
Mélèze ¹	3937
Bambou ¹	3939
Chêne Vintage ¹	3938

longueur : 238	
	CHF/pc
Anthracite	4408
Argenté	4409
Blanc	3948
Mélèze ¹	3949
Bambou ¹	3951
Chêne Vintage ¹	3950

longueur : 233	
	CHF/pc
Anthracite	2276
Argenté	2277
Blanc	3940
Mélèze ¹	3941
Bambou ¹	3943
Chêne Vintage ¹	3942

Montage des lames de 238 cm uniquement avec des poteaux rainurés à sceller, dans les zones de charge de vent 1 et 2. Veuillez tenir compte des informations complémentaires dans la notice de montage.

SYSTEM BOARD XL

Série : Page 35

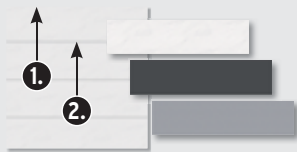

179 x 45	CHF/pc	
Marbre	2809	
Ardoise	2806	155.-
Gris Titane	2807	
Profilé de finition (1.)	4475	
Profilé de jonction (2.)	2811	16.90

Ne pas oublier les profilés de jonction (2) et de finition (1) !

SYSTEM CÉRAMIQUE XL

Série : pages 32-33



179 x 60	CHF/pc	
Chêne	2935	
Darknight	2934	449.-
Gris Cendré	2936	



Les lames CÉRAMIQUE XL et BOARD XL peuvent être coupés avec des lames de scie en métal dur par des professionnels.

SYSTEM BOIS COMPOSITE

Série : pages 16-23



Bois Composite CLASSIC

15 x 2, l : 178,3	CHF/pc	
Anthracite	2149	
Gris	2582	26.90
Amande	2148	
Sable	2176	

Bois Composite XL

30 x 2, l : 178,3	CHF/pc	
Anthracite	2597	
Gris	2593	53.-
Amande	3748	
Sable	3743	

Bois Composite PLATINUM

15 x 2, l : 178,3	CHF/pc	
Anthracite	3703	
Teck-marron	3677	35.-
Gris-taupe	3672	
Mélèze	3682	

Bois Composite PLATINUM XL

30 x 2, l : 178,3	CHF/pc	
Anthracite	3708	
Teck-marron	3692	60.-
Gris-taupe	3687	
Mélèze	3697	

NEO BOIS COMP. PLATINUM

15 x 2, l : 178,3	CHF/pc	
Anthracite	3718	
Teck-marron	3723	35.-
Gris-taupe	3728	
Mélèze	3733	

Ne pas oublier les profilés de finition, voir page 42.



SYSTEM RHOMBE BOIS THERMO-TRAITÉ

Série : Page 12



10 x 2, l : 178	CHF/pc	
	3809	19.90

SYSTEM BOIS MASSIF THERMO-TRAITÉ

Série : Page 13



14 x 2, l : 178	CHF/pc	
	3783	23.90

SYSTEM NEO BOIS THERMO-TRAITÉ

Série : Page 14



10 x 2, l : 178	CHF/pc	
	3804	19.90

Ne pas oublier les profilés de finition, voir page 42.



CONSEIL : Montage vertical des lames de panneau SYSTEM

Pour le montage vertical des lames de panneau sur poteaux SYSTEM, vous avez besoin d'un kit d'adaptateurs verticaux SYSTEM, composé de 2 profilés pour le haut et le bas, ainsi que 4 connecteurs en T pour relier ces profilés aux poteaux.

Kit de 2 adaptateurs verticaux SYSTEM (pour un panneau)

Matériau : aluminium, thermolaqué en Anthracite, Argenté ou Blanc
Profilés : 4 x 60 mm, largeur : 176 cm

Couleur	CHF/kit	
Anthracite	2775	
Argenté	2774	78.-
Blanc	2836	

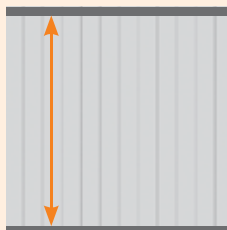

Montage vertical sur poteaux à serrage et poteaux d'angle à serrage

Attention : Ne peut pas être monté sur poteau d'angle rainuré.



Configurateur en 3D

Vidéo de montage

Notice de montage

Portes standards avec cadre en métal laqué,
Kit de ferrures¹ et serrure à encastrer inclus

SYSTEM NEO BOIS COMPOSITE PLATINUM avec poteaux de porte, poteaux à serrage et profilé de montage en U Anthracite.



Portes standards

Les portes standards sont composées d'un cadre en métal et remplissage ou revêtement par lames en Bois Composite, ALU ou Bois thermo-traité.

Nous recommandons pour la fixation nos solides kits de poteaux pour porte, en métal; page 53.

Information portes : DIN gauche / DIN droite

La porte s'ouvre du côté des **gonds**.

DIN gauche

- ① Gonds à l'extérieur
- ② Gonds à l'intérieur



DIN droite

- ③ Gonds à l'extérieur
- ④ Gonds à l'intérieur



SYSTEM ALU XL

Série : pages 6-7

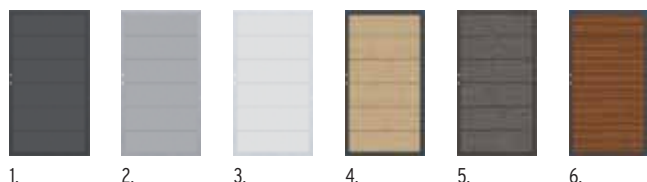

98 x 180, DIN gauche/droite

Porte	Cadre	CHF/pc	Porte	Cadre	CHF/pc
1. Anthracite	Anthracite	3984	4. Mélèze	Anthracite	3987
2. Argenté	Argenté	3985	5. Chêne Vintage	Anthracite	3988
3. Blanc	Blanc	3986	6. Bambou	Anthracite	3989

SYSTEM ALU PLUS

Série : pages 8-9



98 x 180, DIN gauche/droite

Porte	Cadre	CHF/pc	Porte	Cadre	CHF/pc
1. Anthracite	Anthracite	3978	4. Mélèze	Anthracite	3981
2. Argenté	Argenté	3979	5. Chêne Vintage	Anthracite	3982
3. Blanc	Blanc	3980	6. Bambou	Anthracite	3983

SYSTEM RHOMBE

Série : pages 10-11, 72-73

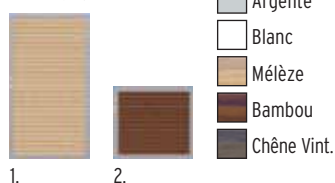

Toutes les couleurs, DIN gauche/droite

Dimensions	Cadre	CHF/pc
1. 98 x 180	*	2966 1 099.-
2. 98 x 90	*	2854 729.-

* Vous avez le choix entre Anthracite, Argenté, Blanc

SYSTEM RHOMBE BOIS THERMO-TRAITÉ

Série : Page 12



98 x 180, DIN gauche/droite

Porte	Cadre	CHF/pc
1. Nature	Anthracite	3808 779.-

SYSTEM BOIS MASSIF THERMO-TRAITÉ

Série : Page 13



98 x 180, DIN gauche/droite

Porte	Cadre	CHF/pc
1. Nature	Anthracite	3782 779.-

SYSTEM NEO BOIS THERMO-TRAITÉ

Série : Page 14



98 x 180, DIN gauche/droite

Porte	Cadre	CHF/pc
1. Nature	Anthracite	3803 779.-

¹ Le kit de ferrures est composé de bandes de fixation, d'un gâche, d'une équerre d'arrêt, et du matériel nécessaire pour la fixation, garniture à bécilles et cylindre de serrure en sus.

SYSTEM NEO PLATINUM

Série : pages 16-17



98 x 180, DIN gauche/droite		CHF/pc
Porte	Cadre	
1. Anthracite	Anthracite	3717
2. Marron	Anthracite	3722
3. Gris-taupe	Anthracite	3727
4. Mélèze	Anthracite	3732

849.-

SYSTEM BOIS COMPOSITE PLATINUM

Série : pages 18-19

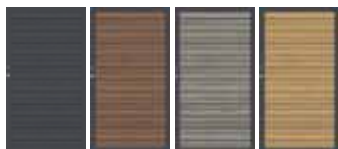

98 x 180, DIN gauche/droite		CHF/pc
Porte	Cadre	
1. Anthracite	Anthracite	3702
2. Teck-Marron	Anthracite	3679
3. Gris-taupe	Anthracite	3674
4. Mélèze	Anthracite	3684

849.-

SYSTEM BOIS COMPOSITE PLATINUM XL

Série : pages 20-21



98 x 180, DIN gauche/droite		CHF/pc
Porte	Cadre	
1. Anthracite	Anthracite	3707
2. Teck-Marron	Anthracite	3694
3. Gris-taupe	Anthracite	3689
4. Mélèze	Anthracite	3699

849.-

SYSTEM BOIS COMPOSITE XL

Série : Page 23

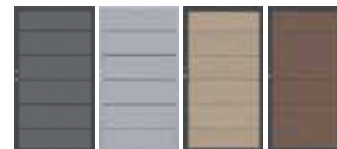

98 x 180, DIN gauche/droite		CHF/pc
Porte	Cadre	
1. Anthracite	Anthracite	2595
2. Gris	Argenté	2591
3. Sable	Anthracite	3742
4. Amande	Anthracite	3747

779.-

SYSTEM BOIS COMPOSITE CLASSIC

Les portes Bois Composite CLASSIC présentent deux faces différentes en raison de la face lisse et celle rainurée des lames.

Série : Page 22

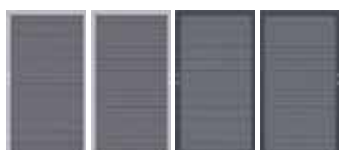

98 x 180, Anthracite		CHF/pc
Butée	Cadre	
1. DIN gauche	Argenté	2137
DIN droite	Argenté	2281
2. DIN gauche	Anthracite	2570
DIN droite	Anthracite	2571

779.-

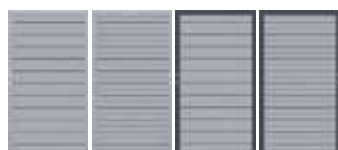

98 x 180, Gris		CHF/pc
Butée	Cadre	
3. DIN gauche	Argenté	2578
DIN droite	Argenté	2579
4. DIN gauche	Anthracite	2580
DIN droite	Anthracite	2581

779.-



98 x 180, Amande		CHF/pc
Butée	Cadre	
5. DIN gauche	Argenté	2138
DIN droite	Argenté	2282
6. DIN gauche	Anthracite	2572
DIN droite	Anthracite	2573

779.-



98 x 180, Sable		CHF/pc
Butée	Cadre	
7. DIN gauche	Argenté	2139
DIN droite	Argenté	2283
8. DIN gauche	Anthracite	2574
DIN droite	Anthracite	2575

779.-

JUMBO Bois Composite

Série : Page 54

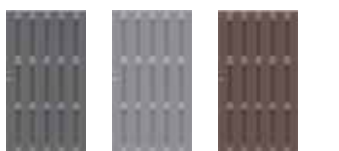

98 x 180, DIN gauche/droite		CHF/pc
Porte	Traverses en Alu	
1. Anthracite	Anthracite	2088
2. Gris	Gris	2213
3. Marron	Marron	1287

599.-

Portes JUMBO Bois Composite/design Alu, profilé de finition en aluminium incl.

JUMBO Bois Composite Design Alu

Série : Page 55

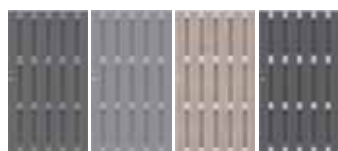

98 x 180, DIN gauche/droite		CHF/pc
Porte	Traverses en Alu	
1. Anthracite	Anthracite	2088
2. Gris	Gris	2213
3. Sable	Argenté	2497
4. Anthracite	Argenté	2567

689.-

DESIGN BOIS COMPOSITE - ALU

Série : Page 56



98 x 180, DIN gauche/droite		CHF/pc
Porte	Cadre	
1. Sable	Argenté	2442
2. Anthracite	Argenté	2271
3. Anthracite	Anthracite	3766

749.-

SQUADRA

Série : Page 57



98 x 180		CHF/pc
Porte	Butée	
1. Argenté	DIN gauche	2554
Argenté	DIN droite	2555
2. Anthracite	DIN gauche	2552
Anthracite	DIN droite	2553

849.-

Portes SQUADRA sans cadre métallique

SQUADRA

Série : Page 75



1. 98 x 90 Portillon		CHF/pc
Anthracite	DIN gauche	4590
	DIN droite	4591
Argenté	DIN gauche	4592
	DIN droite	4593

729.-

2. 310 x 90 Portillon à 2 batt.		CHF/pc
Anthracite		4594
Argenté		4595

1 899.-

SQUADRA sans cadre en métal

RAJA BOIS COMPOSITE

Série : Page 76



101,5 x 85 Portillon		CHF/pc
1. Anthracite	DIN g./d.	2111
2. Marron	DIN g./d.	2629

199.-

Kit ferrures pour portillon, gonds, paumelles et pêne incl.		CHF/pc
		2346

189.-

KIBU BOIS THERMO-TRAITÉ

Série : Page 77



1. 98 x 90 Portillon		CHF/pc
Anthracite	DIN gauche	3874
	DIN droite	3873
Argenté	DIN gauche	3883
	DIN droite	3882

549.-

2. 310 x 90 Portillon à 2 batt.		CHF/pc
Anthracite		3877
Argenté		3878

1 449.-





Configurateur en 3D

Vidéo de montage

Notice de montage

Portes sur mesure avec cadre externe en acier inoxydable laqué et embrasure en aluminium, ferrures¹ et serrure à encastrer incl.

SYSTEM ALU XL Chêne Vintage, portail double battant sur mesure et porte standard DIN droit, cadre Anthracite. Poteaux de porte et profilé de montage en U Anthracite

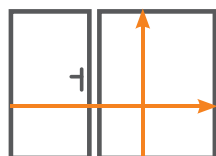

Portes et portails double battant sur mesure

Portes constituées d'un cadre en acier inoxydable ou en aluminium, avec remplissage/revêtement en matériaux composite ACP ou Bois Composite, Céramique, Verre, Aluminium ou Bois thermo-traité.

Le cadre en acier inoxydable et le cadre standard en aluminium anodisé (uniquement pour les portes/portails SYSTEM) sont thermolaqués en plus en Anthracite, Argenté ou Blanc. Selon la série choisie, vous pouvez commander le cadre et le remplissage de votre porte SYSTEM dans une couleur RAL spéciale.

Délai de livraison pour porte sur mesure : env 5-8 semaines.

SYSTEM BOIS MASSIF THERMO-TRAITÉ, NEO BOIS THERMO-TRAITÉ, RHOMBE BOIS THERMO-TRAITÉ

Série : pages 12-15



Bois thermo-traité, naturel	
1. Porte (cadre standard en alu)	CHF/pc
L : 98, H : 90	2854 729.-
L : 98, H : 180	2966 1 099.-
2. Porte sur mesure	
L : 60-180, H : jusqu'à 180	2499 1 569.-
3. Portail double battant sur mesure	
L : jusqu'à 360, H : jusqu'à 180	2036 3 199.-

SYSTEM ALU PLUS, ALU XL, RHOMBE

Série : pages 6-11

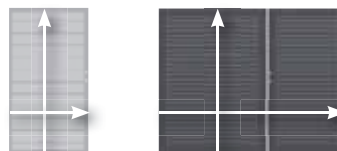

Couleurs identiques à celles des séries.	
1. Porte (cadre standard en alu)	CHF/pc
L : 98, H : 90	2854 729.-
L : 98, H : 180	2966 1 099.-
2. Porte sur mesure	
L : 60-180, H : jusqu'à 180	2557 1 799.-
3. Portail double battant sur mesure	
L : jusqu'à 360, H : jusqu'à 180	2556 3 599.-

SYSTEM NEO PLATINUM, PLATINUM / PLATINUM XL, BOIS COMPOSITE CLASSIC, BOIS COMPOSITE XL

Série : pages 16-23

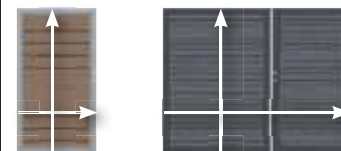

Couleurs identiques à celles des séries.	
1. Porte (cadre standard en alu)	CHF/pc
L : 98, H : 90	2854 729.-
L : 98, H : 180	2966 1 099.-
2. Porte sur mesure	
L : 60-180, H : jusqu'à 180	2499 1 569.-
3. Portail double battant sur mesure	
L : jusqu'à 360, H : jusqu'à 180	2036 3 199.-

SYSTEM CÉRAMIQUE /XL

Série : pages 30-33

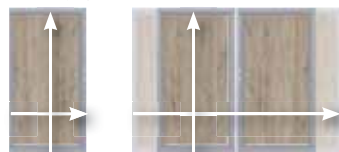

Couleurs identiques à celles des séries.	
1. Porte sur mesure	CHF/pc
L : 60-130, H : jusqu'à 180	2923 1 799.-
2. Portail double battant sur mesure	
L : jusqu'à 260, H : jusqu'à 180	sur demande

SYSTEM BOARD

Série : Page 34

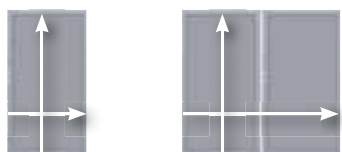

Couleurs identiques à celles des séries.	
1. Porte sur mesure	CHF/pc
L : 60-130, H : jusqu'à 180	2769 1 239.-
2. Portail double battant sur mesure	
L : jusqu'à 260, H : jusqu'à 180	2856 2 899.-

SYSTEM BOARD XL

Série : Page 35

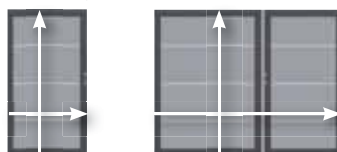

Couleurs identiques à celles des séries.	
1. Porte sur mesure	CHF/pc
L : 60-180, H : jusqu'à 180	2837 1 569.-
2. Portail double battant sur mesure	
L : jusqu'à 360, H : jusqu'à 180	2838 3 199.-

SYSTEM VERRE

Série : pages 36-37



Couleurs identiques à celles des séries.	
1. Porte sur mesure	CHF/pc
L : 60-130, H : jusqu'à 180	4460 1 239.-
2. Portail double battant sur mesure	
L : jusqu'à 260, H : jusqu'à 180	2856 2 899.-

¹ Le kit de ferrures est composé de bandes de fixation, d'un gâche, d'une équerre d'arrêt, et du matériel nécessaire pour la fixation, garniture à béquilles et cylindre de serrure en sus.



Configurateur en 3D

Vidéo de montage

Notice de montage

Portail double battant sur mesure, SYSTEM RHOMBE Bambou, cadre en acier inoxydable et poteaux en Anthracite, gonds à l'intérieur.



Installation constituée d'une porte standard page 41 et d'un portail double battant JUMBO Bois Composite Anthracite.



Portail double battant sur mesure Design Bois Comp. ALU Anthracite, cadre et kit de poteaux pour porte Argenté, gonds à l'intérieur.

Portes et panneaux sur mesure



Configurateur en ligne
www.traumgarten.fr

JUMBO Bois Composite

Série : Page 54

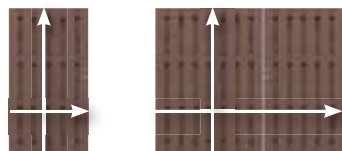

1. 2.

Couleurs identiques à celles des séries.

1. Porte sur mesure CHF/pc

L : 60-180, H : jusqu'à 180 4361 **1 569,-**

2. Portail double battant sur mesure

L : 120-360, H : jusqu'à 180 2037 **3 199,-**

JUMBO Bois Composite Design Aluminium

Série : Page 55

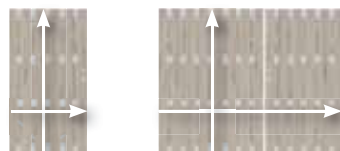

1. 2.

Couleurs identiques à celles des séries.

1. Porte sur mesure CHF/pc

L : 60-180, H : jusqu'à 180 4361 **1 569,-**

2. Portail double battant sur mesure

L : 120-360, H : jusqu'à 180 2037 **3 199,-**

DESIGN BOIS COMPOSITE - ALU

Série : Page 56

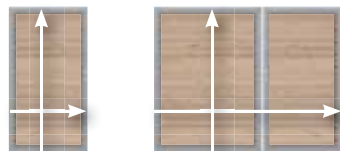

1. 2.

Couleurs identiques à celles des séries.

1. Porte sur mesure CHF/pc

L : 60-180, H : jusqu'à 180 4375 **1 569,-**

2. Portail double battant sur mesure

L : 120-360, H : jusqu'à 180 4374 **3 199,-**

SQUADRA

Série : Page 57

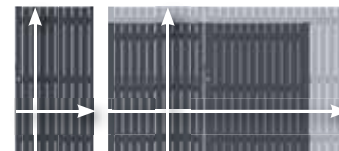

1. 2.

Couleurs identiques à celles des séries.

1. Porte sur mesure CHF/pc

L : 60-180, H : jusqu'à 200 2561 **1 569,-**

2. Portail double battant sur mesure

L : 120-360, H : jusqu'à 200 2562 **3 199,-**

Accessoires et kits de poteaux pour portes/portails pages 52-53

SQUADRA

Série : Page 75

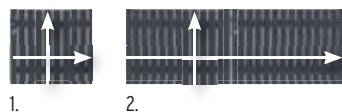

1. 2.

Couleurs identiques à celles des séries.

1. Portillon sur mesure CHF/pc

L : 60-180, H : jusqu'à 95 2561 **1 569,-**

2. Portillon double battant sur mesure

L : 120-360, H : jusqu'à 95 2562 **3 199,-**

KIBU BOIS THERMO-TRAITÉ

Série : Page 77

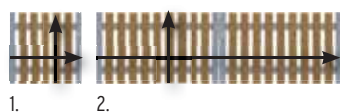

1. 2.

Couleurs identiques à celles des séries.

1. Portillon sur mesure CHF/pc

L : 60-180, H : jusqu'à 90 4961 **849,-**

2. Portillon double battant sur mesure

L : 120-360, H : jusqu'à 90 4962 **1 479,-**





Configurateur en 3D
Vidéo de montage
Notice de montage



Kits portails double battant avec moteur électrique

- fabrication sur mesure
- moteur électrique incl.
- avec connexion App en option
- kit de poteaux en sus

SYSTEM Bois Composite XL portail à 3 battants Anthracite, cadre et poteaux pour porte en Anthracite.

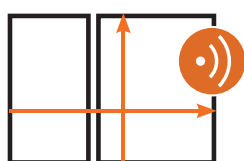

Les kits de portail double battant comprennent un kit de ferrures pour la fixation des battants aux poteaux (page 53) ainsi que tous les éléments nécessaires pour l'équipement de base.

D'autres accessoires sont disponibles en option pour compléter votre portail. (page 51)



Contenu des kits

- 1 Portail double battant sur mesure
- 2 Paumelles à visser stables
- 3 Télécommande à 2 boutons
- 4 Antenne à tige et
- 5 Commande de porte
- 6 Deux unités d'entraînement avec deux barrières photoélectriques (gauche et droite) avec fixations et ferrures adaptées.
Les moteurs adaptatifs sont extrêmement silencieux, ont des butées d'arrêt Intégrées avec fonction Softstart et Softstop.

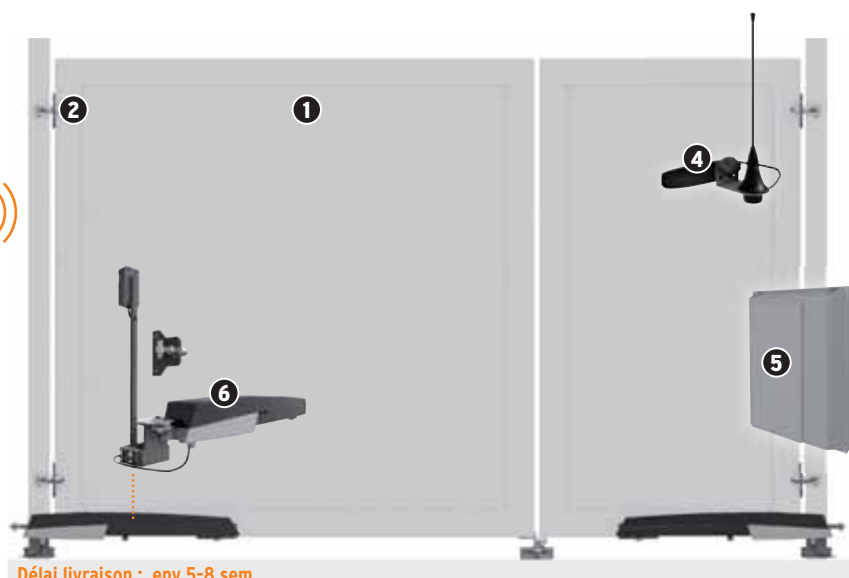

Délai livraison : env 5-8 sem.

Kits portail double battant disponibles pour les séries de clôtures suivantes :

SYSTEM

RHOMBE BOIS THERMO-TRAITÉ, BOIS MASSIF THERMO-TRAITÉ, NEO BOIS THERMO-TRAITÉ

Série : pages 12-15



Bois thermo, non traité

Kit portail double battant CHF/pc

L : jusqu'à 360, H : jusqu'à 180 4588 **4 399.-**

SYSTEM

NEO PLATINUM PLATINUM / PLATINUM XL BOIS COMPOSITE CLASSIC BOIS COMPOSITE XL

Série : pages 16-23



Couleurs identiques à celles des séries.

Kit portail double battant CHF/pc

L : jusqu'à 360, H : jusqu'à 180 4588 **4 399.-**

SYSTEM

ALU PLUS, ALU XL, RHOMBE

Série : pages 6-11



Couleurs identiques à celles des séries.

Kit portail double battant CHF/pc

L : jusqu'à 360, H : jusqu'à 180 4587 **4 799.-**

SYSTEM

CÉRAMIQUE / CÉRAMIQUE XL

Série : pages 30-33

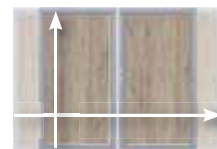

Couleurs identiques à celles des séries.

Kit portail double battant CHF/pc

L : jusqu'à 260, H : jusqu'à 180 **sur demande**

SYSTEM BOARD

Série : Page 34

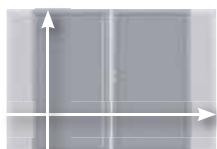

Couleurs identiques à celles des séries.

Kit portail double battant CHF/pc

L : jusqu'à 260, H : jusqu'à 180 4596 **4 099.-**

SYSTEM BOARD XL

Série : Page 35



Couleurs identiques à celles des séries.

Kit portail double battant CHF/pc

L : jusqu'à 360, H : jusqu'à 180 4597 **4 399.-**

SYSTEM VERRE

Série : pages 36-37



Finitions Alpha et Beta uniquement en H : 180 et 90!

Finitions identiques à celles des séries.

Kit portail double battant CHF/pc

L : jusqu'à 260, H : jusqu'à 180 4596 **4 099.-**

Remarques portes SYSTEM

- Selon la série choisie, vous pouvez commander le cadre et le remplissage de votre porte SYSTEM dans une couleur spéciale RAL.
- Pour une ouverture parfaite de la porte, la largeur minimale d'un battant devrait être de 98 cm.



JUMBO BOIS COMPOSITE Design-Aluminium

Série : pages 54-55

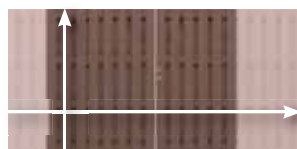

Couleurs identiques à celles des séries.

Kit portail double battant CHF/pc

L : jusqu'à 360, H : jusqu'à 180 4586 **4 399.-**

DESIGN BOIS COMPOSITE - ALU

Série : Page 56



Couleurs identiques à celles des séries.

Kit portail double battant CHF/pc

L : jusqu'à 360, H : jusqu'à 180 4589 **4 399.-**

SQUADRA

Série : Pages 57, 75

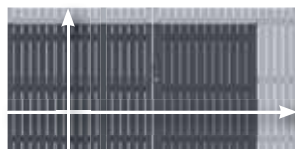

Couleurs identiques à celles des séries.

Kit portail double battant CHF/pc

L : jusqu'à 360, H : jusqu'à 180 4599 **4 399.-**



SYSTEM RHOMBE Kit portail double battant Argenté avec lames décoratives Oméga en option. Cadre et kit de poteaux pour porte (page 51) Anthracite.

Kit ferme-porte électrique pour portail double battant avec moteur électrique¹

- Verrouillage électrique au sol avec pêne en acier, boîtier dans la couleur du cadre
- Demi-cylindre profilé avec deux clés
- Bloc d'alimentation et relais
- Protection des câbles en acier inoxydable



Kit ferme-porte électrique pour portail double battant avec moteur électrique CHF/pc 4828 **1 199.-**

¹Un montage ultérieur sur les portails doubles manuels n'est pas possible!

SYSTEM Portes coulissantes sur mesure : avec ouverture manuelle ou aisément avec moteur électrique

- Fabrication sur mesure
- Remplissage au souhait (séries SYSTEM)
- Paquet complet, kit de poteaux incl.
- En option avec moteur électrique et connexion App

Portes coulissantes SYSTEM sur mesure avec une largeur de passage de 250 à 400 cm et hauteur jusqu'à 180 cm.

Les portes coulissantes avec cadre en acier galvanisé et thermolaqué sont autoportantes et ne passent pas par un rail de guidage dans le sol. Leur remplissage peut se faire avec les lames des différentes séries SYSTEM, et en option avec des lames décoratives.

Kit complet portails coulissants TraumGarten : poteaux pour le guidage, montants de butée, poignée creuse, serrure et cylindre. Les portes coulissantes électriques sont en outre équipées de la commande de porte, de deux paires de barrières photoélectriques, de la télécommande et de l'antenne tige. Vous pouvez ajouter des fonctions de confort supplémentaires avec les accessoires en option (page 51).

Tous les portails coulissants sont fabriqués individuellement et à la main. Portes coulissantes pour clôtures basses SYSTEM de 90 cm de hauteur également réalisables.

Délai de livraison : 5 à 8 semaines

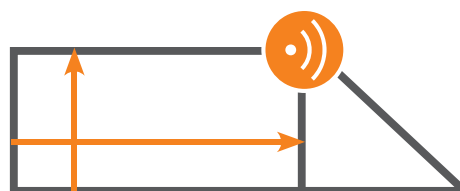

Portail coulissant sur mesure L : 250-400, H : 90-180	CHF/pc
avec ouverture manuelle	3810 13 199.-
avec moteur électrique	3811 15 599.-
suppl. pour remplissage en CÉRAMIQUE	2 000.-





Accessoire pour la motorisation de portail



Interrupteur à clé
4646 **75.-**

Interrupteur à clé avec demi-cylindre profilé DIN, utilisable comme système de secours à la télécommande, éclairage d'arrière-plan par LED bleue



Télécommande à 4 boutons
4643 **75.-**

Design élégant, matériaux de qualité, guide d'apprentissage inclus



Verrouillage à code sans fil
4644 **179.-**

Connexion radio, aucun câblage nécessaire fonctionne sur batterie, 25 codes possibles, éclairage d'arrière-plan par LED bleue



Interrupteur Bluetooth
4645 **289.-**

Gestion d'utilisateurs sur l'application, possibilité de supprimer des utilisateurs individuels, 15 utilisateurs possibles, l'ouverture automatique à l'approche est réglable, éclairage par LED bleue, App «Automation BT»



Connect Gateway
4647 **155.-**

Branchable sur les commandes des moteurs CAME, 2 possibilités de connexion (activable au choix), fonction comme passerelle : intégration au réseau WLAN, configuration via l'application CAME SetUp, utilisation via l'application Automation, fonction comme interrupteur Bluetooth : 5 utilisateurs à l'aide de l'application CAME BT, pas de câblage nécessaire, compatible avec Amazon ALEXA



Key* d'installation et maintenance
4642 **179.-**

Configuration simple et pratique des commandes via l'application, possibilité de sauvegarder la configuration, programmation des télécommandes, compte „technicien“ CAMEConnect requis, App «CAME Setup»

*** uniquement pour technicien**

Vous trouverez plus d'informations sur www.traumgarten.fr

Accessoires porte/portail



1. Garniture à béquille en aluminium avec ressort de retour

Aspect inox	CHF/pc
Poignée/poignée	4229
Poignée/bouton Garniture à béquille et bouton	1251
Anthracite, thermolaquée	
Poignée/poignée	3994
Poignée/bouton Garniture à béquille et bouton	3993
Blanc, thermolaquée	
Poignée/poignée	0839
Poignée/bouton Garniture à béquille et bouton	4652

Garnitures à béquilles en aluminium, avec ressort de retour, 2 plaques longues, tige carrée et vis incluses

109.-



2. Double cylindre profilé

	CHF/pc
60 mm, 30/30, métal	2550
70 mm, 35/35, métal	2551

28.90

3 clés incl., réf 2551 uniquement pour les portes JUMBO Bois Composite



3. Ouvre-porte électrique gâche incl.

En actionnant un "bouton d'ouverture", le "pêne" est déverrouillé de façon électrique. Également possible pour portails double battant manuels!

- Protégé contre l'humidité, convient pour utilisation en extérieur
- Composants en acier inoxydable
- Indice de protection IP54 pour les composants électriques
- Câble de raccordement de 300 mm de long
- Compatible avec les serrures à encastrer courantes
- Forme symétrique, utilisable en DIN gauche/droite

	CHF/pc
pour porte simple	4769
pour portail dbl. battant (prémontée)	4770

239.-
329.-

4. Ferme-porte avec fonction d'arrêt

Pour porte de max. 120 cm de large, couleur : Anthr. Le ferme-porte règle l'ouverture de la porte à 90° et la ferme automatiquement entre ~ 85° et 0°.

- Mécanisme hydraulique intégré
- Installation facile : s'adapte sans problème aux portails existants
- Convient aux portails de 120 cm de largeur
- Aucun blocage au sol nécessaire à l'arrière

	CHF/pc
Ferme-porte avec fonction d'arrêt	4788

289.-

Kits de poteaux pour porte

Composés de poteaux solides en métal, avec suspensions vissées, 8 x 8 cm, acier, galvanisé à chaud et thermolaqué en Anthracite, Argenté, Marron ou Blanc, chapeaux en plastique incl.



Kits de poteaux à sceller :

Hauteur de battant 180

Pour porte simple



			CHF/kit
Anthracite	Hauteur : 225	2059	419.-
Argenté	Hauteur : 225	2099	
Marron	Hauteur : 225	0716	
Blanc	Hauteur : 225	0728	
Hauteur sur mesure ¹		2623	499.-

Hauteur de battant 180

Pour portail double battant



			CHF/kit
Anthracite	Hauteur : 255	2018	419.-
Argenté	Hauteur : 255	2019	
Marron	Hauteur : 255	0715	
Blanc	Hauteur : 255	0729	
Hauteur sur mesure ¹		2624	499.-

Hauteur de battant 180

Pour porte et portail double battant



			CHF/kit
Anthracite, Argenté, Marron, Blanc			2626
Hauteur sur mesure ¹			
			759.-

Hauteur de battant 90-95

Pour portillon/ hauteur sur mesure



			CHF/kit
Anthracite	Hauteur : 165	0731	339.-
Argenté	Hauteur : 165	0641	
Blanc	Hauteur : 165	0726	
Marron	Hauteur sur mesure ¹	2623	499.-

Hauteur de battant 90-95

Pour portillon double battant/ hauteur sur mesure



			CHF/kit
Anthracite	Hauteur : 165	0732	339.-
Argenté	Hauteur : 165	0645	
Blanc	Hauteur : 165	0727	
Marron	Hauteur sur mesure ¹	2624	499.-



Poteaux pour porte en métal, avec gonds vissés et „protection contre le glissement“. Simplyment sceller et ajuster les poteaux- réel gain de temps pour le montage!

Kit de poteaux à visser pour :

Hauteur de battant 180

Pour porte simple, battant max. 120



			CHF/kit
Anthracite	Hauteur : 195	0604	479.-
Argenté	Hauteur : 195	0606	
Marron	Hauteur : 195	0599	
Blanc	Hauteur : 195	0609	
Hauteur sur mesure ¹		2689	569.-

Hauteur de battant 90-95

Pour portillon double battant, battant max. 120



			CHF/kit
Anthracite	Hauteur : 105	0605	349.-
Argenté	Hauteur : 105	0607	
Blanc	Hauteur : 195	0610	

¹ La position des gonds vissés sur les poteaux est ajustée selon la hauteur du portail commandé.

Platine pour fixation de porte sur un mur

Pour le montage d'une porte directement contre une paroi de maison ou un mur (sans poteau).

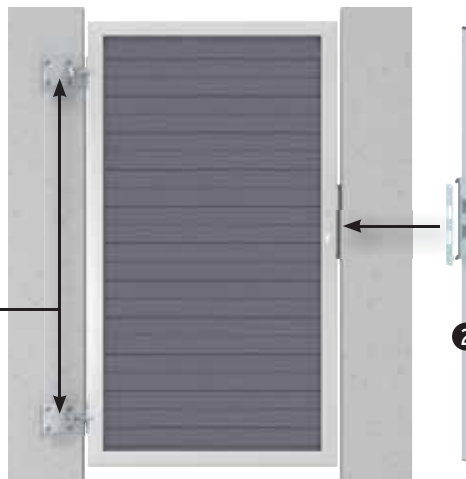
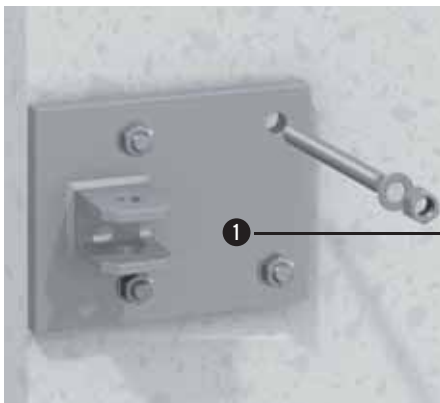

1. Platine de fixation kit 2 pcs

Acier, galvanisé et laqué en Anthracite, Argenté ou Blanc, L x H : 15,5 x 12, épaisseur 10 mm, veuillez vous procurer séparément des fixations pour le montage sur la porte ou sur le mur.

		CHF/pc
Anthracite		3574
Argenté		3573
Blanc		3575
		89.-

2. Profilé d'arrêt

Profilé en aluminium 40 x 15 mm, avec 2 capuchons de protection en plastique, noir, équerre d'arrêt en acier inoxydable prémontée

		CHF/pc
Hauteur : 180	0611	78.-
Hauteur : 36	0310	64.-

Attention : L'installation avec une platine de fixation n'est possible que pour des largeurs de battant jusqu'à 120 cm.



Plus
d'informations sur
traumgarten.fr



Élément pour protection du matériau :
Nous recommandons l'utilisation du profilé de finition en alu comme protection contre l'humidité stagnante.

JUMBO Bois Composite Marron avec grille FLOW (page 28) et poteaux en métal Argenté (page 58), profilé de finition en aluminium (accessoire)

JUMBO Bois Composite

Brise-vue sans entretien peinture dans un design de lamelles classique. Les particules de plastique colorées contenues dans la composition du bois composite produisent en combinaison avec les fibres naturelles, des nuances de couleur qui rendent les panneaux de clôture plus vivants que ceux en pur plastique.

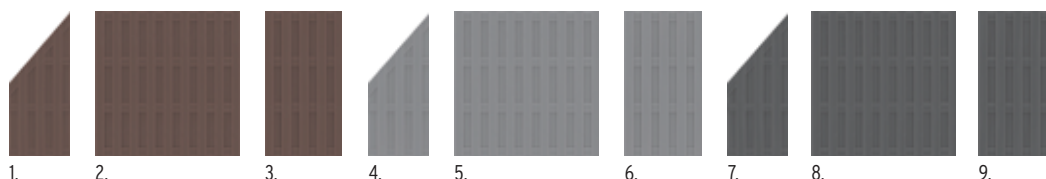

Anthracite		CHF/pc	Gris		CHF/pc	Anthracite		CHF/pc
1.	74 x 179/90 ¹	1292	4.	74 x 179/90 ¹	2212	7.	74 x 179/90 ¹	2087
2.	179 x 179	1290	5.	179 x 179	2210	8.	179 x 179	2086
3.	95 x 179	1291	6.	95 x 179	2211	9.	95 x 179	2125
Poteaux de clôture en Bois Composite			Poteaux de clôture en Bois Composite			Poteaux de clôture en Bois Composite		
8,4 x 8,4, longueur : 100	1294	50.-	8,4 x 8,4, longueur : 100	2214	50.-	8,4 x 8,4, longueur : 100	2094	50.-
8,4 x 8,4, longueur : 200	1293	78.-	8,4 x 8,4, longueur : 200	2215	78.-	8,4 x 8,4, longueur : 200	2092	78.-



Matériau : Bois Composite
Lamelles (A) : 10 x 115 mm
Traverses (B) : 16 x 100 mm
Poteaux : Choisissez entre les poteaux solides en bois composite ou les poteaux stables en métal, page 58.

¹ De par la disposition des lamelles, ce panneau présente deux faces aux optiques différentes

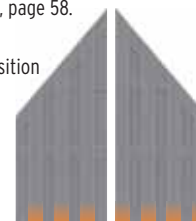

Accessoires



Profilé finition aluminium	CHF/pc
3,5 x 180 cm	2115 42.-
Colle MS polymère	
310 ml	1398 20.90

Fixer réf. 2115 avec la colle MS polymère (métal sur plastique, réf. 1398)



Fixation panneau, acier inox., kit 8 pcs très robuste	CHF/kit
	2096 29.90
Chapeau de poteau en acier inoxydable 90 pour poteaux en Bois Comp.	CHF/pc
	1602 16.90

Réf 2096 vis en acier inoxydable incluses
Réf 1602 à fixer avec des vis en acier inox.

Supports pour poteaux en Bois Composite	CHF/pc
à visser	2098
à sceller	2097
	36.-
Réf 2098/2097 en acier galvanisé	



JUMBO Bois Composite Gris avec poteaux en métal Argentés (page 58), profilé de finition en aluminium pour protection contre l'humidité stagnante (accessoire).

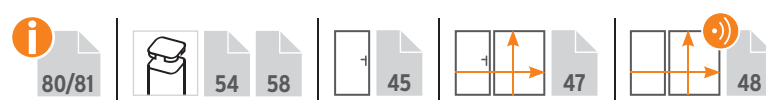



Plus d'informations sur traumgarten.fr



Lamelles et traverses en aluminium Gris Poteaux en Bois Composite Gris et profilés de finition en Aluminium comme accessoires.

Élément pour protection du matériau :

Nous recommandons l'utilisation du profilé de finition en alu comme protection contre l'humidité stagnante (page 54).



Matériau : Bois Composite

Lamelles (A) : 10 x 115 mm

Traverses en aluminium (B) : 15 x 90 mm

Vis : Acier inoxydable

Porte : avec cadre en acier coloré

Poteaux : Choisissez entre les poteaux solides en bois composite (page 54) ou les poteaux stables en métal, page 58.

JUMBO Bois Composite Design Alu

La série convainc par les propriétés du JUMBO Bois Composite. Les traverses en aluminium confèrent à la série un côté particulièrement élégant.

Voir accessoires de la série JUMBO Bois Composite à la page 54.

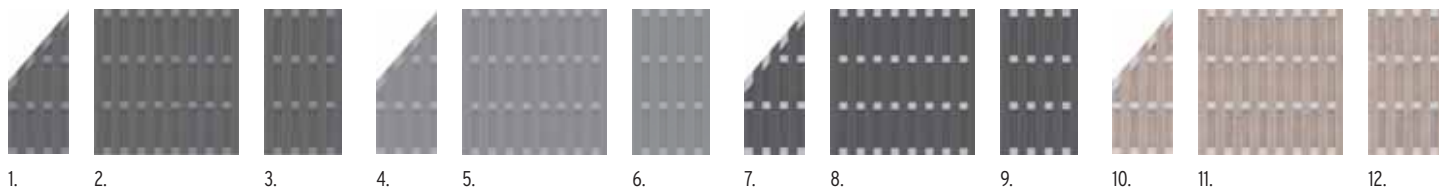

Lamelles : Bois Comp. Anthr.		Traverses en Alu : Anthr.		CHF/pc
1.	74 x 179/90 ¹	2882	199.-	
2.	179 x 179	2880	265.-	
3.	95 x 179	2881	179.-	

Lamelles : Bois Comp. Gris		Traverses en Alu : Gris		CHF/pc
4.	74 x 179/90 ¹	2886	199.-	
5.	179 x 179	2884	265.-	
6.	95 x 179	2885	179.-	

Lamelles : Bois Comp. Anthr.		Traverses en Alu : Argenté		CHF/pc
7.	74 x 179/90 ¹	2079	199.-	
8.	179 x 179	2078	265.-	
9.	95 x 179	2127	179.-	

Lamelles : Bois Comp. Sable		Traverses en Alu : Argenté		CHF/pc
10.	74 x 179/90 ¹	2016	199.-	
11.	179 x 179	2015	265.-	
12.	95 x 179	2017	179.-	

¹ De par la disposition de ses lames, ce panneau présente deux faces aux optiques différentes (recto et verso).



Anthracite avec traverses en Argenté, poteaux en Bois Composite Anthracite et profilés de finition alu en option.



Couleur Sable, traverses en alu Argenté





Plus d'informations sur traumgarten.fr



Design Bois Composite Alu Anthracite/cadre Anthracite avec porte DIN droite (montée en DIN gauche), poteaux de porte et poteaux en métal Anthracite.

DESIGN BOIS COMPOSITE - ALU

Les panneaux sont composés de lames en Bois Composite de 20 mm d'épaisseur avec rainure et languette tenues par un cadre en aluminium marquant. Le cadre est thermolaqué en Argenté ou Anthracite. Le plus grand des panneaux brise-vue pèse 50 kg, ce qui met en évidence l'épaisseur du matériau et la stabilité du panneau.



Matériau : Bois Composite
Cadre (A) : 66 x 40 mm, Aluminium, thermolaqué
Lames (B) : 20 x 295 mm, avec rainure et languette



Lames : Bois Comp. Anthracite	Cadre : Aluminium Anthracite	CHF/pc
1. 90 x 180/90		3765 289.-
2. 90 x 180		3764 289.-
3. 180 x 180		3763 349.-

Panneau sur mesure		
4. Largeur : 40-179, hauteur : 30 -179	3768	569.-

Délai livraison panneaux sur mesure : 5-8 semaines



Lames : Bois Comp. Anthracite	Cadre : Aluminium Argenté	CHF/pc
5. 90 x 180/90		2135 289.-
6. 90 x 180		2221 289.-
7. 180 x 180		2220 349.-

Panneau sur mesure		
8. Largeur : 40-179, hauteur : 30 -179	2291	569.-



Lames : Bois Comp. Sable	Cadre : Aluminium Argenté	CHF/pc
9. 90 x 180/90		2446 289.-
6. 90 x 180		2441 289.-
7. 180 x 180		2440 349.-

Panneau sur mesure		
8. Largeur : 40-179, hauteur : 30 -179	2445	569.-



DESIGN Bois Composite Alu Anthracite/cadre Argenté avec poteaux en métal Argenté, page 54.



DESIGN Bois Composite Alu Sable avec poteaux en métal argentés, page 54.





Plus d'informations sur traumgarten.fr



SQUADRA Anthracite avec poteaux en métal Argenté (page 58).

SQUADRA Aluminium



SQUADRA associe en extérieur un matériau moderne, ne nécessitant aucun entretien peinture, à un design classique et intemporel. Les lamelles de haute qualité en aluminium thermolaqué Anthracite ou Argenté sont couvertes à leur extrémité avec des capuchons en plastique assortis.

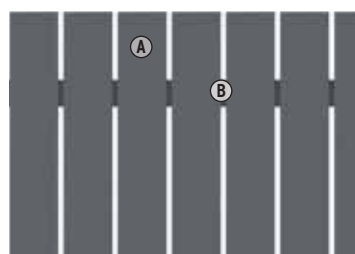

Matériau : Aluminium, thermolaqué
Lamelles (A) : 10 X 90 mm, rivets en acier inoxydable
Traverses (B) : 18 x 80 mm
 Remarque générale : Une légère différence de ton est possible entre les panneaux et les poteaux due aux matériaux de base différents, ce qui ne constitue toutefois pas un "défaut visuel" dans la vue d'ensemble.

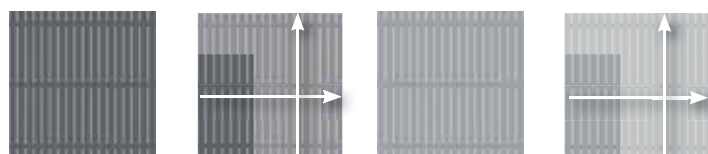

Lamelles : Anthracite Traverses : Anthracite		CHF/pc	Lamelles : Argenté Traverses : Argenté		CHF/pc
1.	180 x 180	2425	1.	180 x 180	2420
Panneau sur mesure¹			Panneau sur mesure¹		
2.	L : 20-200, H : 91-200	2426	2.	L : 20-200, H : 91-200	2421
		699.-			699.-

¹ Gamme de largeur divisible par 10 cm. Délai livraison panneaux sur mesure : 5-8 semaines



SQUADRA (vue arrière) Anthracite, poteaux en métal Argenté



SQUADRA Argenté avec poteaux en métal de même couleur (page 58).



La série SQUADRA facile à entretenir et sans entretien peinture est également disponible en version « clôture basse » (page 75).

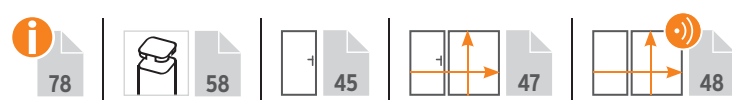



SQUADRA Anthracite avec poteaux en métal Argenté, chapeaux de poteau en plastique incl.



Poteaux en métal et accessoires

Les poteaux en métal, 7 x 7 cm, avec arêtes arrondies sont particulièrement solides et à usage universel. Pour les commandes en couleur spéciale, le Blanc est utilisé comme couleur de base.



Poteau en métal à sceller

- la méthode avantageuse et la plus stable.

pour panneaux de hauteur 179/180

Séries : JUMBO Bois Composite Design Aluminium, SQUADRA, DESIGN BOIS COMPOSITE ALU

	CHF/pc	
Anthracite L : 240	1590	109.-
Argenté L : 240	1589	
Anthracite L : 298 ¹	4406	139.-
Argenté L : 298 ¹	4405	

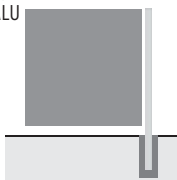

pour panneaux de hauteur 85/90/95

Séries : JUMBO Bois Composite Design Aluminium, SQUADRA, DESIGN BOIS COMP. ALU, RAJA BOIS COMP.

	CHF/pc	
Anthracite L : 150	1586	78.-
Argenté L : 150	1585	

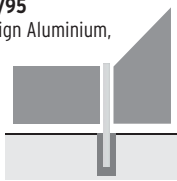

¹ comme solution pour les constructions sur les pentes ou pour les clôtures à paliers

Poteau en métal à visser

- la méthode rapide et flexible.

pour panneaux de hauteur 179/180

Séries : JUMBO Bois Composite Design Aluminium, SQUADRA, DESIGN BOIS COMPOSITE ALU

	CHF/pc	
Anthracite L : 195 ²	1592	109.-
Argenté L : 195 ²	1594	

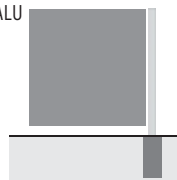

pour panneaux de hauteur 85/90/95

Séries : JUMBO Bois Composite Design Aluminium, SQUADRA, DESIGN BOIS COMP. ALU, RAJA BOIS COMP.

	CHF/pc	
Anthracite L : 105 ²	1591	78.-
Argenté L : 105 ²	1593	

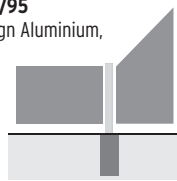

² avec platine à visser soudée pour quatre vis ou pour kit de fixation (réf. I272)



Fixations panneau en acier inoxydable

1.-3. Version très robuste, vis inclus

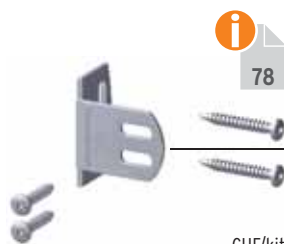

	CHF/kit
1. Kit 8 pcs pour JUMBO Bois composite/Alu	2096 29.90
2. Kit 6 pcs pour SQUADRA (hauteur 180)	0725 26.90
3. Kit 4pcs pour SQUADRA (hauteur 90), RAJA Bois Comp., KIBU BOIS THERMO-TRAITÉ	4225 16.90



4. pour fixation invisible, vis inclus

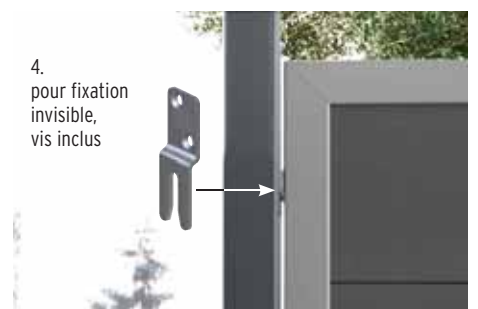

	CHF/kit
4. Kit 6 pcs pour DESIGN Bois Comp. ALU	2166 26.90

Kit fixation pour deux poteaux à visser

Huit tiges filetées, acier, galvanisé, écrous, rondelles, capuchons et mortier de montage pour deux poteaux en métal ou deux supports de poteau à visser

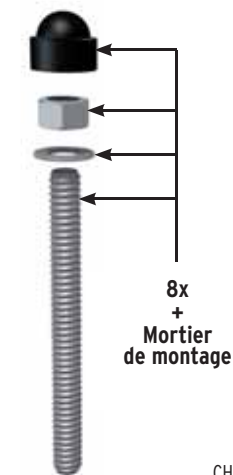

8x + Mortier de montage

CHF/pc
1272 53.-



Adaptateur pour montage sur muret pour platine/support de poteau à visser



Adaptateurs de montage et adaptateur de montage sur angle de muret, en acier galvanisé, épaisseur : 10 mm, quatre vis 10x20 mm avec capuchons et rondelles en U pour le support à visser inclus. Les vis pour la fixation sur la fondation sont à acheter séparément.



Adaptateur de montage
160 x 160 x 80 mm
CHF/pc
2007 44.-

Particulièrement solide!



Adaptateur pour montage à l'angle
180 x 160 mm, pour montage avec poteau d'angle 0603
CHF/pc
0603 36.-

Kit d'adaptateurs pour clôtures en gabion pour les clôtures sur gabions



Pour le montage des panneaux de clôture sur des gabions. Convient aux gabions de taille de maille standard de 5 cm. Le kit contient un profilé de montage avec chapeau (1) et connecteur avec matériel de fixation (2). Convient à tous les systèmes de clôture TraumGarten.

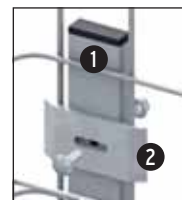

Kit d'adaptateurs pour clôtures en gabion CHF/kit
Longueur : 105 3 connecteurs 0600 39.-
Longueur : 192,5 4 connecteurs 0601 53.-

Adaptateur pour montage de poteau en angle pour profilé en U sur poteau en métal

L'adaptateur est utilisé pour maintenir le profilé en U et le profilé en U à serrage sur poteau en métal. Il permet par exp. le montage des panneaux en verre, à un angle de 45°-135°.

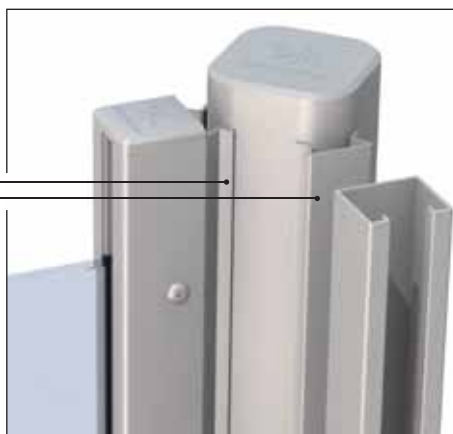
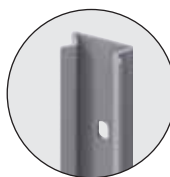

195 RAL COULEURS
Pour les commandes en couleur spéciale, le Blanc est utilisé comme couleur de base.

Adaptateur pour montage de poteau à l'angle CHF/kit
Anthracite Longueur : 105 2872
Argenté Longueur : 105 2870 23.90
Blanc, longueur : 105 2874
Anthracite Longueur : 192,5 2873
Argenté Longueur : 192,5 2871 42.-
Blanc, longueur : 192,5 2875



Plus d'informations sur traumgarten.fr



WEAVE Gray :
Les bandes de tressage sont plus larges que celles des couleurs Moka et Anthracite.



WEAVE Gray avec poteaux creux en aluminium Bronze.

WEAVE Tressage en rotin synthétique

Les brises-vue WEAVE complètent parfaitement tous les mobiliers de jardin modernes tressés. Le cadre en aluminium est dissimulé sous 2 couches de tressage et renforcé par des barres transversales (panneau identique et élégant sur ses deux faces). WEAVE est complètement occultant. Le rotin synthétique résiste aux intempéries, au gel et est simple à nettoyer, simplement rincer à l'eau!



Entoilage (A) :
Tressage en rotin synthétique
Cadre (B) :
Aluminium, dissimulé

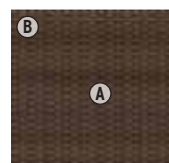

Largeur tresse :
28 mm



1. 2. 3. 4.

Gray	CHF/pc	Poteaux creux en alu, Bronze	CHF/pc
1. 88 x 88	4412 239.-	6 x 6, longueur : 150	2040 109.-
2. 88 x 178/88	4413 349.-	6 x 6, Longueur : 240	2041 134.-
3. 88 x 178	4411	Support pour poteau creux en aluminium	2043 32.-
4. 178 x 178	4410 549.-		

Largeur tresse :
10 mm

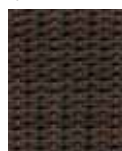

5. 6. 7. 8.

Moka	CHF/pc	Poteaux creux en alu, Bronze	CHF/pc
5. 88 x 88	2012 239.-	6 x 6, longueur : 150	2040 109.-
6. 88 x 178/88	2013 349.-	6 x 6, Longueur : 240	2041 134.-
7. 88 x 178	2011	Support pour poteau creux en aluminium	2043 32.-
8. 178 x 178	2010 549.-		

Largeur tresse :
10 mm



9. 10. 11. 12.

Anthracite	CHF/pc	Poteaux creux en alu, Argenté	CHF/pc
9. 88 x 88	2022 239.-	6 x 6, longueur : 150	1994 109.-
10. 88 x 178/88	2023 349.-	6 x 6, Longueur : 240	1995 134.-
11. 88 x 178	2021	Support pour poteau creux en aluminium	2043 32.-
12. 178 x 178	2020 549.-		

Accessoires



Montage : Panneaux à suspendre - gain de temps et économie de matériel de fixation.
Fixation au sol : Sceller le poteau directement dans le sol ou le raccourcir et le cheviller avec le support (2043) et le kit de fixation (1272, page 59) sur une fondation.



Protection constructive contre les intempéries : Un profilé de finition en aluminium à fixer avec la colle fournie est inclus dans la livraison.



Plus d'informations sur traumgarten.fr



WEAVE LUX Bronze avec poteaux creux en aluminium bronze.

WEAVE LUX Textiles

WEAVE LUX accompagne parfaitement tous les meubles de jardin en tissu. La couleur „Bronze“ s'adapte parfaitement à toutes les nuances de brun et au bois; le classique „Anthracite“ est idéal pour les terrasses dans les tons Granit, Blanc et Gris. Le cadre intérieur camouflé sous deux couches de tressage, confère aux panneaux le même aspect élégant sur leurs deux faces.



Entoilage (A) :
Textile
Cadre (B) :
Aluminium

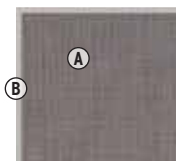

Structure de surface



1. 2. 3. 4.

Anthracite	CHF/pc	Poteaux creux en alu, Argenté	CHF/pc
1. 88 x 88	1992 239.-	6 x 6, longueur : 150	1994 109.-
2. 88 x 178/88	1993 349.-	6 x 6, Longueur : 240	1995 134.-
3. 88 x 178	1991	Support pour poteau creux en aluminium	2043 32.-
4. 178 x 178	1990 549.-		

Structure de surface



5. 6. 7. 8.

Bronze	CHF/pc	Poteaux creux en alu, Bronze	CHF/pc
5. 88 x 88	2027 239.-	6 x 6, longueur : 150	2040 109.-
6. 88 x 178/88	2028 349.-	6 x 6, Longueur : 240	2041 134.-
7. 88 x 178	2026	Support pour poteau creux en aluminium	2043 32.-
8. 178 x 178	2025 549.-		



Suspendre et terminé :
WEAVE LUX avec fixation sur poteau réglable pour suspension des panneaux.



Cadre Design :
Le cadre en aluminium, très solide, renforce l'apparence élégante.



Fixation au sol : Sceller le poteau directement dans le sol ou le raccourcir et le cheviller avec le support (2043) et le kit de fixation (1272, page 59) sur une fondation.





LONGLIFE en PVC fenêtre de haute qualité.

LONGLIFE PANNEAUX DE CLÔTURE



PVC fenêtre

Plus de 60 ans d'expérience de fabrication ont permis d'expérimenter et d'optimiser la composition du matériau de base!



Stabilité des poteaux

Tous les poteaux sont renforcés par un noyau intérieur octogonal en métal galvanisé.



Aucun entretien peinture

Pas de coûts supplémentaires pour peinture, couleur, réparation de fissures, etc.



Nettoyage facile

Lavez les salissures à l'éponge ou au jet d'eau.



Garantie sur la tenue de la couleur

Garantie sur la tenue de la couleur selon ISO 105-A02, modification de couleur échelle de gris supérieur à 2.

Des avantages qui se rentabilisent!



Brise-vue LONGLIFE Blanc, à.p.d. page 63



Brise-vue LONGLIFE avec recouvrement de couleur, à.p.d. page 66



Clôtures basses LONGLIFE, Blanc, à.p.d. page 68



Plus
d'informations sur
traumgarten.fr



10 ANS
DE GARANTIE

LOGLIFE ROMO PVC fenêtre, Blanc

Les panneaux ROMO sont parfaitement opaques et ont un design classique de clôture en bois. Choisissez parmi les 7 panneaux, 5 grilles et la porte.



Matériau : PVC fenêtre de haute qualité
Lamelles (A) : 6 x 82 mm, avec chanfrein décoratif
Cadre (B) : 40 x 50 mm
Treillage (C) : Lattes 5 x 30 mm, mailles env. 40 x 40 mm

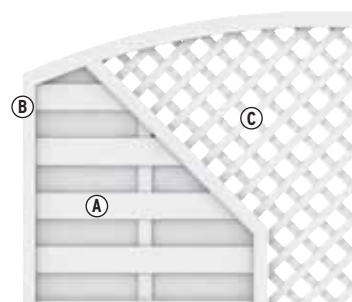

Hauteur : 180 cm



	CHF/pc
1. 90 x 180/90 ¹	1123 289.-
2. 90 x 180	0758 239.-
3. 120 x 180	0757 289.-
4. 180 x 180	0756 289.-
5. 180 x 180(196)	0750 349.-

	CHF/pc
6. 120 x 180(196)	0751 339.-
7. 180 x 180(196)	1139 479.-
8. 98 x 180 porte ²	0787 879.-

	CHF/pc
9. 60 x 180	0765 155.-
10. 40 x 180(200)	0870 179.-
11. 40 x 180	0863 149.-
12. 90 x 180	1826 219.-
13. 90 x 180/90	1828 219.-

Poteaux	CHF/pc
8 x 8, longueur : 105	0768 53.-
8 x 8, longueur : 150	0742 72.-
8 x 8, longueur : 195	0770 75.-
8 x 8, longueur : 240	0771 85.-
Closoir de poteau, L : 195	0772 6.50

¹ De par la disposition des lamelles, ce panneau présente deux faces (recto et verso) différentes.

² Porte avec ferrure et serrure à encastrer, plus poignée

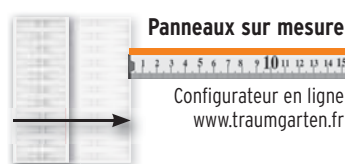

Panneaux sur mesure, Blanc	CHF/pc
14. L : 65-179, H : 180	1866 429.-

Accessoires	CHF/pc
Chapeau de poteau 80	0773 8.90
Chapeau de pot. sphérique 80	1122 23.90
Fixation panneaux	0779 12.90

Fixation au sol, poteaux pour porte/portail et autres accessoires, pages 70-71.

Pour la planification de votre clôture, nous vous recommandons de consulter la notice de montage **LOGLIFE** disponible gratuitement sur internet : www.traumgarten.fr



LONGLIFE RIVA PVC fenêtre, Blanc

En PVC fenêtre de haute qualité. Les panneaux sont absolument occultants et leurs lames et cadre particulièrement épais constituent un atout qualité convaincant.

i
82

Matériau : PVC fenêtre de haute qualité,
Lames (A) : 24,5 x 125,3 mm, avec renforts intérieurs
Cadre (B) : 68 X 48 mm soudé
Treillage (C) : Lattes 5 x 30 mm, Mailles 4 x 4 cm, lattes de treillage agrafées dans le cadre et collées

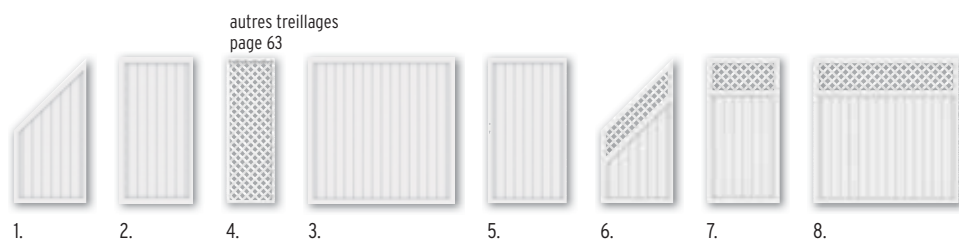

autres treillages
page 63

	CHF/pc
1. 90 x 180/90	1806 319.-
2. 90 x 180 ¹	1805 319.-
3. 180 x 180 ¹	1804 419.-
4. 60 x 180	0765 155.-
5. 98 x 180 porte ²	1807 879.-

	CHF/pc
6. 90 x 180/90	1820 429.-
7. 90 x 180	1819 429.-
8. 180 x 180	1818 529.-

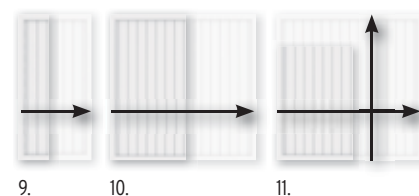

Poteaux	CHF/pc
8 x 8, longueur : 105	0768 53.-
8 x 8, longueur : 150	0742 73.-
8 x 8, longueur : 195	0770 75.-
8 x 8, longueur : 240	0771 85.-
Closoir de poteau, L : 195	0772 6.50

Accessoires

Chapeau de poteau 80	0773 8.90
Fixation panneaux	0779 12.90

Panneaux sur mesure ³	CHF/pc
9. L : 40-89, H : 180	1867 479.-
10. L : 91-180, H : 180	1867 629.-
11. L : 40-180, H : 40-180	1867 879.-

¹ Peut être aussi construit avec lames à l'horizontale tourné à 90°. Veuillez percer des trous supplémentaires pour laisser écouler l'eau!

² Porte avec ferrure et serrure à encastrer, plus poignée

³ Uniquement pour panneaux occultants. Délai livraison : env 5-8 semaines

Fixation au sol, poteaux pour porte/portail et autres accessoires, pages 70-71.

Pour la planification de votre clôture, nous vous recommandons de consulter la notice de montage LONGLIFE disponible gratuitement sur internet : www.traumgarten.fr



Plus
d'informations sur
traumgarten.fr



10
ANS
DE GARANTIE



62





10
ANS
DE GARANTIE

i
62

LONGLIFE RIVA PVC fenêtre, recouvrement de couleur

LONGLIFE RIVA Chêne Polaire

Les panneaux sont protégés par un film de très haute qualité contre les UV et les intempéries - technique moderne issue du secteur de la construction de fenêtres.

i
82

Matériau/Lames/Cadre :
comme RIVA Blanc, voir page 64

Revêtement au films :
Le pelliculage se fait dans un procédé industriel. Le revêtement au films forme avec les lames en PVC fenêtre un lien permanent et garde ainsi sa couleur pendant de nombreuses années.



Panneaux sur mesure

Configurateur en ligne
www.traumgarten.fr

	CHF/pc		CHF/pc		CHF/pc		CHF/pc
1.	2449	579.-	5.	2452	699.-	9.	
2.	2448	579.-	6.	2451	699.-	10.	
3.	2447	729.-	7.	2450	849.-	11.	
4.	2453	999.-	8.	2454	429.-		

¹ Peut être aussi construit avec lames à l'horizontale tourné à 90°. Veuillez percer des trous supplémentaires pour laisser écouler l'eau!

² Porte avec ferrure et serrure à encastrer, plus poignée

Accessoires, acier inox.

Chapeau de poteau 80	1581	11.90
Fixation panneau	1860	12.90

³ Uniquement pour panneaux occultants.
Délai livraison : env 5-8 semaines

Fixation au sol, poteaux pour porte/portail et autres accessoires, pages 70-71.

Pour la planification de votre clôture, nous vous recommandons de consulter la notice de montage LONGLIFE disponible gratuitement sur internet : www.traumgarten.fr



Plus d'informations sur traumgarten.fr

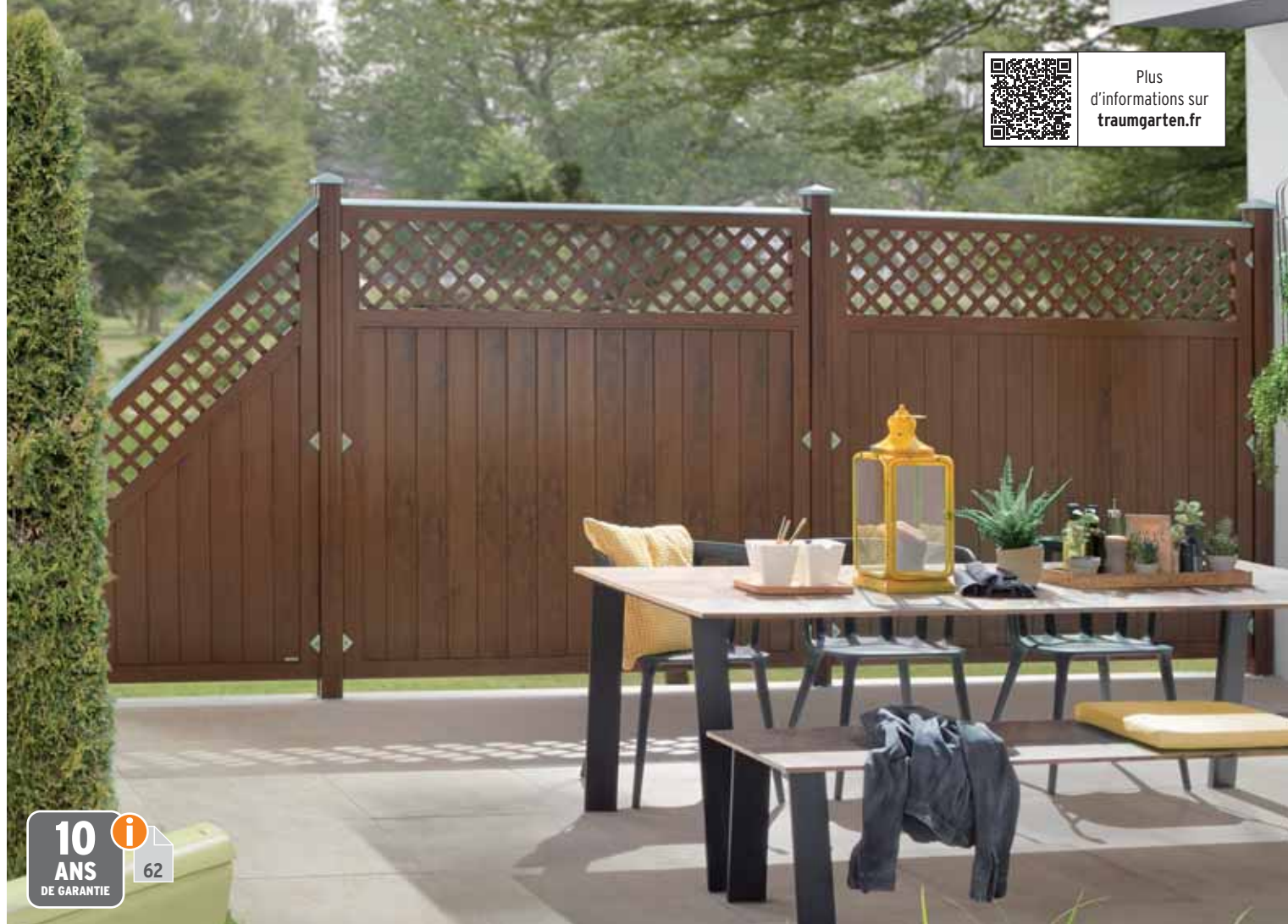

10 ANS
DE GARANTIE

LONGLIFE RIVA, Noyer

Les panneaux sont protégés par un film de très haute qualité contre les UV et les intempéries - technique moderne issue du secteur de la construction de fenêtres.



Matériau/Lames/Cadre :
comme RIVA Blanc, voir page 64

Revêtement par films :
Le pelliculage se fait dans un procédé industriel. Le revêtement au films forme avec les lames en PVC fenêtre un lien permanent et garde ainsi sa couleur pendant de nombreuses années.



Panneaux sur mesure

Configurateur en ligne
www.traumgarten.fr

	CHF/pc		CHF/pc		CHF/pc		CHF/pc	
1. 90 x 180/90	4562	579.-	5. 90 x 180/90	4566	699.-	9. 8 x 8, longueur : 105	4567	99.-
2. 90 x 180 ¹	4561	579.-	6. 90 x 180	4565	699.-	8 x 8, longueur : 150	4568	115.-
3. 180 x 180 ¹	4560	729.-	7. 180 x 180	4564	849.-	8 x 8, longueur : 195	4569	134.-
4. 98 x 180 porte ²	4559	999.-	8. 60 x 180	4563	429.-	8 x 8, longueur : 240	4570	149.-

¹ Peut être aussi construit avec lames à l'horizontale tourné à 90°. Veuillez percer des trous supplémentaires pour laisser écouler l'eau!

² Porte avec ferrure et serrure à encastrer, plus poignée

Accessoires, acier inox.

Chapeau de poteau 80	1581	11.90
Fixation panneau	1860	12.90

³ Uniquement pour panneaux occultants.
Délai livraison : env 5-8 semaines

Fixation au sol, poteaux pour porte/portail et autres accessoires, pages 70-71.



Plus
d'informations sur
traumgarten.fr



10
ANS
DE GARANTIE

i
62

LONGLIFE CLEO PVC fenêtre, Blanc

Les clôtures LONGLIFE CLEO en PVC haut de gamme convainquent par leur design rectiligne et leur grande stabilité. L'ensemble des panneaux et des profilés de finition est en PVC fenêtre. Montez les portes CLEO avec les kits de poteaux pour porte (2pcs), voir page 70.

i
82

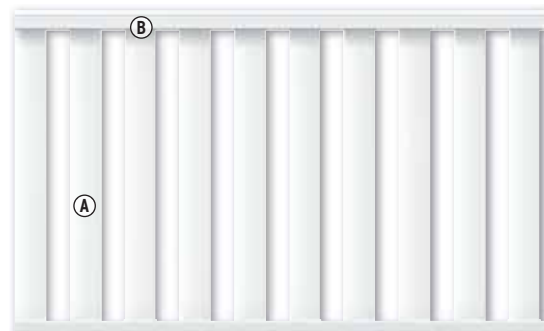

1.



3. Portillon DIN g./d.



4. Portillon à 2 battants



2.

Matériau : PVC fenêtre de haute qualité
Lames (A) : 28 x 82 mm
Couronnes (B) : 40 x 50 mm
Cadre de portail : 48 x 68 mm

Panneaux		CHF/pc
1. 180 x 85	1840	179.-
2. 180 x 85/102	1841	199.-
Portillon ¹		
3. 98 x 85 Portillon	1843	549.-
4. 310 x 85 Portillon à 2 battants	1845	1.349.-

Poteaux		CHF/pc
8 x 8, longueur : 105	0768	53.-
8 x 8, longueur : 150	0742	72.-
Closoir de poteau, L : 195	0772	6.50

Accessoires		CHF/pc
Chapeau de poteau 80, Blanc	0773	8.90
Fixation panneau, 4 pcs		CHF/kit
Acier inox., revêtement Blanc	1842	38.-
Acier inox., brillant	1859	

¹ Portes avec kit de ferrures et serrure à encastrer. Le kit de ferrures est composé de bandes de fixation, d'une gâche, d'une équerre d'arrêt et du matériel nécessaire pour la fixation. Kits de poteaux pour porte, page 70 Garnitures à poignées et cylindres profilés, page 71.



Fixation au sol, poteaux pour porte/portail et autres accessoires, pages 70-71.

Pour la planification de votre clôture, nous vous recommandons de consulter la notice de montage LONGLIFE disponible gratuitement sur internet : www.traumgarten.fr



Plus
d'informations sur
traumgarten.fr



10
ANS
DE GARANTIE

62

LONGLIFE CARA XL de hauteur 90 cm.

LONGLIFE CARA PVC fenêtre, Blanc

LONGLIFE CARA - le classique éprouvé - disponible en CARA XL de 90 cm et 70 cm de hauteur. Les portails très stables avec cadre en acier sont aussi bien adéquates comme portails autonomes, en combinaison avec des haies, des buissons etc.

i
82

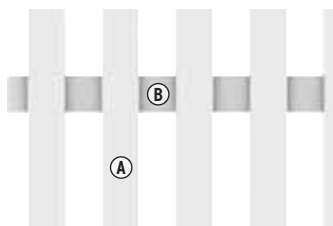

Matériau : PVC fenêtre de haute qualité
Lames (A) : 28 x 82 mm
Traverses (B) : 35 x 82 mm

LONGLIFE CARA XL : Hauteur 90 cm



Panneaux	CHF/pc	Portillon, droite ¹	CHF/pc	Poteaux	CHF/pc
1. 180 x 90	4580	1. 180 x 90	1 199.-	8 x 8, longueur : 105	0768 53.-
2. 180 x 90/100	4581	2. 180 x 90/100	1 199.-	8 x 8, longueur : 150	0742 72.-
Portillon, droite¹		Portillon double battant, convexe.¹		Closoir de poteau, L : 195	0772 6.50
3. 98 x 90 DIN droite	4582	3. 98 x 90/100	1 199.-		
98 x 90 DIN gauche	4583				

LONGLIFE CARA : Hauteur 70 cm



Panneaux	CHF/pc	Portillon, droite ¹	CHF/pc	Poteaux	CHF/pc
1. 180 x 70	1100	1. 98 x 70 DIN droite	1108	8 x 8, longueur : 85	1120 47.-
2. 180 x 70/80	1101	98 x 70 DIN gauche	1109	8 x 8, longueur : 105	0768 53.-
3. 180 x 70/61	1102	Portillon double battant¹		8 x 8, longueur : 150	0742 72.-
Portillon, convexe¹		2. 310 x 70	1114	Closoir de poteau, L : 195	0772 6.50
4. 98 x 70/80 DIN droite	1110				
98 x 90 DIN gauche	1113				

¹ Portes avec kit de ferrures et serrure à encastrer. Le kit de ferrures est composé de bandes de fixation, d'un gâche, d'une équerre d'arrêt, et du matériel nécessaire pour la fixation. Kits de poteaux pour porte, page 70 Garnitures à poignées et cylindres profilés, page 71.

Accessoires pour CARA et CARA XL



Pour les panneaux et portes, vous avez en plus besoins des capuchons de finition! Fixer les profilés de finition et les capuchons à l'aide de la colle (0783)

Capuchons de finition	CHF/kit
Capuchon pyramidal, kit 11 pcs	1107 15.90
Capuchon en dôme, kit 11 pcs	1106
Fixation panneau, 4 pcs	1121 38.-
Chapeaux de poteau	CHF/pc
Chapeau de poteau 80	0773 8.90
Chap. de poteau sphérique 80	1122 23.90
Colle, Tube de 125 ml	0783 23.90

DO IT YOURSELF

Vous pouvez construire des panneaux sur mesure à l'aide des lames et des traverses (idéal aussi pour réparations).

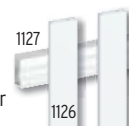

Lamelles, Blanc	CHF/pc
2,8 x 8,2, longueur : 180	1126 18.90
Traverse, Blanc	
3,5 x 8,2, longueur : 180	1127 22.90

Fixation au sol, poteaux pour porte/portail et autres accessoires, pages 70-71.

LONGLIFE Fixation au sol

Poteaux de clôture

Les poteaux de clôture LONGLIFE sont en PVC de haute qualité. L'intérieur creux du poteau est renforcé par un noyau en métal octogonal.



Poteaux 8 x 8, à sceller

La méthode avantageuse et la plus stable.

Hauteur de panneau 180
Séries : RIVA, ROMO

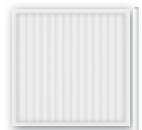

L : 240

Couleur	CHF/pc
Blanc	0771 85.-
Chêne Polaire	2457
Noyer	4570 149.-

Panneaux de hauteur 90/85/70
Séries : RIVA, ROMO, CARA XL, CLEO, CARA



L : 150

Couleur	CHF/pc
Blanc	0742 72.-
Chêne Polaire	4387
Noyer	4568 115.-



Les poteaux 8 x 8, à visser avec les supports de poteaux (réf 0781)

La méthode rapide et flexible.

Hauteur de panneau 180
Séries : RIVA, ROMO

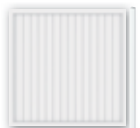

L : 195

Couleur	CHF/pc
Blanc	0770 75.-
Chêne Polaire	2456
Noyer	4569 134.-

Hauteur de panneau 90/85
Séries : RIVA, ROMO, CARA XL, CLEO



L : 105¹

Couleur	CHF/pc
Blanc	0768 53.-
Chêne Polaire	2455
Noyer	4567 99.-

Hauteur de panneau 70
Série : CARA



L : 85

Couleur	CHF/pc
Blanc	1120 47.-

Support de poteau²
pour les poteaux de clôture LONGLIFE

Platine de fixation : 8 x 16
Longueur : env. 50 cm
Trous de vis : Ø15 mm



Matériau	CHF/pc
Acier, galvanisé	0781 32.-



¹ pour CLEO, raccourcir sur la longueur. Veuillez suivre les indications de la notice de montage.

² Vis/chevilles pour charges lourdes ou pour collage à vous procurer séparément. Alternative : Kit fixation (réf. 1272).

Poteaux pour porte/portail

Les kits comprennent deux poteaux solides, galvanisés à chaud avec des gonds pour accueillir les vis à œillet. Matériau : Acier, galvanisé à chaud, thermolaqué Blanc, chapeaux en plastique incl.

Kit de 2 poteaux à sceller

Hauteur de battant 180
Séries : RIVA, ROMO



L : 255

Couleur	CHF/kit
Blanc	0729
Argenté	2099 419.-
Marron	0716

Hauteur de battant 90
Série : CARA XL



L : 165

Couleur	CHF/kit
Blanc	0726 339.-
Pour portail double battant	
Blanc	0727 339.-

Hauteur de battant 85
Série : CLEO



L : 160

Couleur	CHF/kit
Blanc	0736 339.-
Pour portail double battant	
Blanc	0737 339.-

Hauteur de battant 70
Série : CARA



L : 140

Couleur	CHF/kit
Blanc	0733 339.-
Pour portail double battant	
Blanc	0734 339.-

Kit de 2 poteaux à visser

Hauteur de battant 180
Séries : RIVA, ROMO



L : 195

Couleur	CHF/kit
Blanc	0609
Argenté	0606 479.-
Marron	0599

Hauteur de battant 90
Série : CARA XL



L : 105

Couleur	CHF/kit
Blanc	0610 349.-

Hauteur de battant 85
Série : CLEO



L : 100

Couleur	CHF/kit
Blanc	0735 349.-

Hauteur de battant 70
Série : CARA



L : 85

Couleur	CHF/kit
Blanc	0596 349.-

Accessoires



Kit fixation CHF/kit
Comprenant huit tiges filetées pour deux supports de poteau ou poteaux en métal à cheville, et mortier de montage
1272 **53.-**



Adaptateur pour support à visser
Informations sur les articles voir page 55.
CHF/pc
Adaptateur pour montage² 2007 **44.-**
Adaptateur pour montage en angle² 0603 **36.-**

² Vis/chevilles pour charges lourdes ou pour collage à vous procurer séparément. Alternative : Kit fixation (réf. 1272).

LONGLIFE accessoires



Fixer le profilé de finition design en aluminium avec la colle MS polymère (1398).



Colle (0783) pour la fixation des profilés de finition et des chapeaux en PVC.



L'ancrage KYRILL contre les tempêtes stabilise contre la pression de vents forts.

KYRILL Ancre anti-tempête CHF/pc
Métal, galvanisé 1725 **35.-**
Alternative : choisir les ancrages Plus, contre vent et tempête (voir p. 41)



Closoir de poteau CHF/pc
Blanc, longueur : 195 0772 **6.50**

Couvre les trous de vis pouvant se produire lors du montage, encliqueter sur tous les côtés du poteau, deux lames par poteau, raccourcir sur la longueur

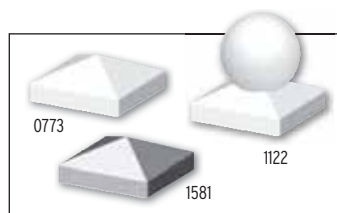

Chapeau de poteau 80 CHF/pc
Blanc, PVC 0773 **8.90**
Acier inox., brillant 1581 **11.90**
Chapeau de poteau sphérique 80
Blanc, PVC 1122 **23.90**
Colle, Tube de 125 ml 0783 **23.90**

Fixer le chapeau en plastique avec la colle (0783) et le chapeau en acier inox. avec la colle MS polymère (1398).



Profilés de finition (pour RIVA/ROMO) CHF/pc
Blanc, droit L : 120 0778 **28.90**
Blanc, droit L : 180 0776 **32.-**
Blanc, convexe L : 120 0775 **32.-**
Blanc, convexe L : 180 0774 **36.-**
Colle, Tube de 125 ml 0783 **23.90**

Empêche que l'eau stagne sur les panneaux, fixer avec de la colle (0783)

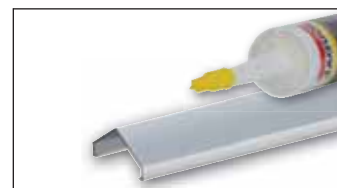

Profilé finition design aluminium CHF/pc
Longueur : 180 1861 **42.-**
Colle MS polymère
310 ml 1398 **20.90**

Pour tous les panneaux droits, emboîter puis fixer avec la colle MS polymère (1398)

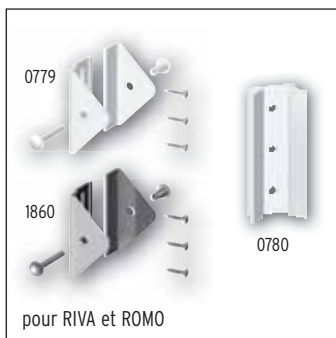

Fixations panneau en acier inox. CHF/pc
Blanc, thermolaquée 0779 **12.90**
Acier inox., brillant 1860

Quantité nécessaire : 4 par panneau de 90 cm de H., 5 par panneau de raccord, 6 par panneau de 180 cm de H.

Adaptateur - 45 degrés CHF/pc
Blanc 0780 **9.90**

pour angles de 45°, acier inoxydable Blanc, thermolaqué. Prévoir pour chaque angle un adaptateur en plus par élément de fixation panneau

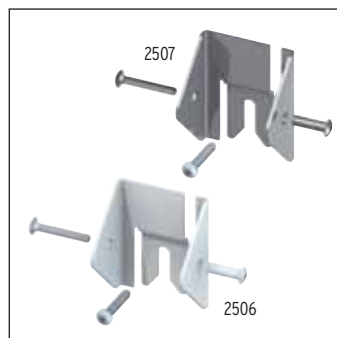

LONGLIFE support univer., kit 3 pcs CHF/pc
Blanc, thermolaquée 2506 **28.90**
Acier inox., brillant 2507

Pour la fixation des panneaux et treillis LONGLIFE sur poteau en métal (page 58), à usage universel.

Quantité nécessaire : 4 par panneau de 90 cm de H., 5 par panneau de raccord, 6 par panneau de 180 cm de H.

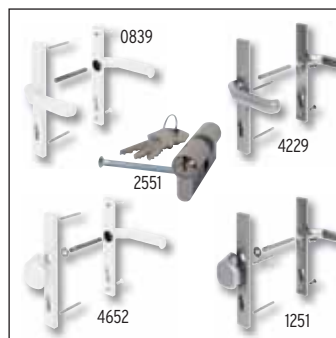

Garnitures à béquille aluminium CHF/pc
Blanc¹ poignée/poignée 0839
Blanc¹ poignée/bouton² 4652 **109.-**
Aspect inox poignée/poignée 4229
Aspect inox poignée/bouton² 1251
Double cylindre profilé CHF/pc
35/35 2551 **28.90**

¹ thermolaqué

² Garniture béquille-bouton



Prévoyez lors de votre planification l'espace pour les fixations de panneau. Planifiez pour cette raison avec les largeurs de pose : largeur panneau + 3 mm de chaque côté.



Clôture SYSTEM RHOMBE avec lames au détail (page 42). Portillon et portail sur mesure de couleur RAL spéciale, avec poteaux à serrage et poteaux pour porte assortis.

SYSTEM RHOMBE Aluminium

Kits composés de 15 lames SYSTEM RHOMBE, fixations incl.

Les lamelles en aluminium, thermolaquées et remplies de mousse offrent une plus grande stabilité, comparées à des lamelles en bois et ne peuvent quasiment pas se déformer.

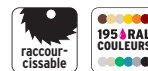

Les panneaux RHOMBE sont variables en hauteur et en largeur. Sur le chantier, adaptez la hauteur avec le nombre de lamelles utilisées et la largeur en recoupant ces lamelles. Lamelles : 60 x 20 mm, épaisseur : 0,5 mm



Panneau, 180 x 90	CHF/pc
1. Mélèze (aspect naturel)	2687
2. Bambou (aspect naturel)	2939
3. Chêne Vintage (aspect naturel)	2957

Panneau, 180 x 90	CHF/pc
4. Blanc ¹	2953
5. Argenté	2685
6. Anthracite	2686

Grilles design Trigon 60 x 90	CHF/pc
7. Blanc Métal, laqué	3757
8. Anthracite Métal, laqué	3756

¹ teinte de base pour les couleurs spéciales



Couleur Mélèze....



...et Chêne Vintage avec poteaux à serrage Argenté (page 39).

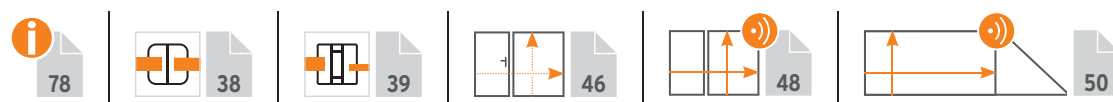



Plus
d'informations sur
traumgarten.fr



SYSTEM RHOMBE Anthracite, portillon simple et portail double battant sur mesure. Portail double battant avec moteur électrique, pages 48/49.



Plus
d'informations sur
traumgarten.fr



Clôture basse faite de lames au détail SYSTEM BOIS MASSIF THERMO-TRAITÉ (page 43), avec lames décoratives Trigon.

DO-IT-YOURSELF : SYSTEM Clôtures basses faites de lames au détail

Réalisez vos clôtures basses sur mesure à l'aide des lames au détail. Largeur : raccourcir la lame à la dimension souhaitée, Hauteur : nombre de lames. Choisissez des lames au détail dans nos différents éléments de clôture SYSTEM (pages 42-43).



Panneaux réalisés avec des lames au détail de la série SYSTEM ALU PLUS Blanc, (page 38), portillon sur mesure, (page 46).



Lames au détail SYSTEM BOIS COMPOSITE PLATINUM Anthracite (page 42) avec lames décoratives Linea de 15 cm de hauteur.



Clôture basse réalisée avec des lames au détail SYSTEM ALU PLUS Mélèze (page 42).



Clôture avec lames au détail SYSTEM BOARD Gris Titane (page 43).



Plus d'informations sur traumgarten.fr



SQUADRA Anthracite sur mesure, poteaux en métal Anthracite.

SQUADRA Aluminium

SQUADRA à usage extérieur associe un matériau moderne - ne nécessitant aucun entretien peinture - avec un design classique et intemporel. Les lamelles en aluminium de haute qualité, thermolaquées en Argenté ou Anthracite, sont fermées à leur extrémité par des capuchons en plastique assortis.



Matériau : Aluminium, thermolaqué

Lamelles (A) : 10 x 90 mm, rivets en acier inoxydable

Traverses (B) : 18 x 80 mm

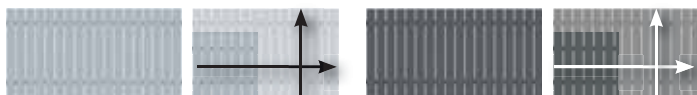
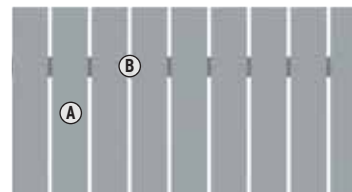

Argenté		Anthracite	
	CHF/pc		CHF/pc
1. 180 x 90	2422	3. 180 x 90	2427
Panneau sur mesure		Panneau sur mesure	
2. L : 20-200, H : 50-90 ¹	2423	4. L : 20-200, H : 50-90 ¹	2428
	549.-		549.-

¹ Incrément par pas de 10 cm. Délai livraison panneaux sur mesure : 5-8 semaines



Remarque générale : Une légère différence de ton est possible entre les panneaux et les poteaux due aux matériaux de base différents, ce qui ne constitue toutefois pas un "défaut visuel" dans la vue d'ensemble.



Plus d'informations sur traumgarten.fr



RAJA Bois Composite Marron avec profilé de finition en alu fixé.

RAJA BOIS COMPOSITE

Les lamelles et les traverses sont en Bois Composite plein. Un profilé de finition en aluminium brossé est livré automatiquement avec chaque panneau en protection du matériau.

Pour la fixation au sol vous avez le choix entre les poteaux en Bois Composite avec noyau en métal ou les poteaux fins en métal Anthracites ou Argentés, page 58.

Matériau : Bois Composite
Lamelles (A) : 12 x 71 mm, double vissage en acier inoxydable
Traverses (B) : 38 x 71 mm
Profilé de finition : aluminium brossé

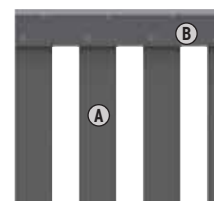

1.

Panneau, Anthracite	CHF/pc
1. 149 x 85	2105 155.-
Poteau en Bois Comp. Anthracite	CHF/pc
8 x 8, longueur : 100	2094 50.-



2.

Panneau, Marron	CHF/pc
1. 149 x 85	2628 155.-
Poteau en Bois Comp., Marron	CHF/pc
8 x 8, longueur : 100	1294 50.-



RAJA BOIS COMPOSITE Accessoires clôture



Élément pour protection du matériau

Colle MS polymère	CHF/pc
310 ml	1398 20.90

Fixer le profilé de finition en aluminium avec la colle MS polymère (métal sur plastique).



très robuste

Fixations panneau en acier inox.	CHF/kit
Kit 4 pcs, vis incl.	4225 16.90

Chapeau de poteau en acier inox, 90	CHF/pc
pour poteaux en Bois Composite	1602 16.90

Fixation des chapeaux de poteau avec des vis en acier inoxydable.



Acier galvanisé

Supports pour poteaux en Bois Composite	CHF/pc
à visser	2098
à sceller	2097

	36.-
--	-------------

Alternative de poteau : Poteaux en métal, Argenté ou Anthracite (voir page 58). Support et chapeau inclus.





Plus d'informations sur traumgarten.fr

NOUVEAU

KIBU avec traverses et poteaux en métal Argenté.

KIBU BOIS THERMO-TRAITÉ, extra large - 238 cm

Les kits de panneaux à monter soi-même se composent de 16 lamelles en BOIS THERMO-TRAITÉ et deux traverses en aluminium de couleur Anthracite ou Argenté.

Préférez les poteaux fins en métal Anthracite pour le montage des panneaux KIBU, page 58.

Matériau : Lamelles en bois thermo-traité,
Traverses en aluminium
Lamelles (A) : 100 X 20 mm, avec micro-rainures
Traverses (B) : 18 x 80 mm

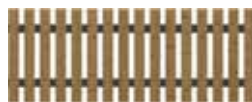
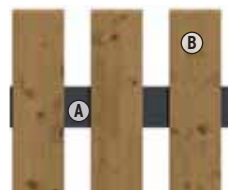

1.

Traverses Anthracite	CHF/pc
1. 238 x 90	3875 219.-



2.

Traverses Argenté	CHF/pc
2. 238 x 90	3876 219.-



KIBU avec traverses de couleur Anthracite.

Astuce pour la tenue des couleurs

Les rayons UV entraînent également un processus de grisonnement rapide et naturel du bois thermo-traité. Si vous ne souhaitez pas avoir cette "patine" grise argentée, l'idéal serait de traiter les surfaces des panneaux avant le montage avec une huile de protection du bois pigmentée en brun et adaptée, afin de conserver leur caractère de base.

p. ex. WOCA Exterior Wood Oil, teinte Teck, 2,5 l, Réf. 0287 **78.-** CHF/pc



Portillons KIBU à.p.d. page 45.

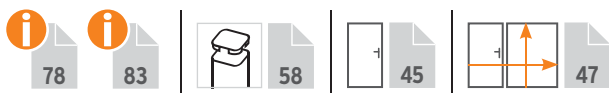



Matériaux modernes pour jardins et terrasses



Nature des matériaux

Choisissez parmi une gamme de produits unique. Tous nos matériaux sont résistants aux intempéries et faciles d'entretien - mais pas sans entretien! Veuillez lire nos informations spéciales sur les matériaux.



Informations générales :

Les différences de couleur dans une installation avec des matériaux faciles d'entretien (Bois composite, Aluminium, Verre, Céramique, PVC fenêtre, etc.) sont dues aux différentes intempéries, mais aussi au montage de différents lots de production dans une même installation. Les variations de couleur dans une teinte de base (observées à une distance visuelle fron-

taile d'environ deux mètres et à la lumière du jour) sont autorisées et inévitables, en raison du processus de production. C'est particulièrement le cas pour les combinaisons constituées de clôtures issues de productions en série / productions spéciales et de portes / portails provenant de différents lots de production.

Il en est de même pour les ajouts ultérieurs aux clôtures existantes ou lors du montage des lames avec des kits de panneaux. Des différences de couleurs peuvent également être présentées au sein des kits de panneaux. Ici ces différences deviennent clairement visibles. Ces variations de couleur liées à la production ne peuvent constituer un motif de réclamation.

MÉTAL

ALUMINIUM

L'aluminium est un métal léger qui offre une très forte résistance par rapport à son poids léger. Nos produits en aluminium sont thermolaqués ou peints, pour une protection supplémentaire de la surface et pour la coloration. Cette surface lisse est facile à entretenir, puisqu'aucun entretien de peinture n'est nécessaire et que ce matériau se nettoie facilement à l'eau. En raison des différentes intensités du rayonnement UV, la teinte peut s'éclaircir ou se modifier de manière irrégulière. Ce processus insidieux s'étend sur toute la période d'utilisation de l'installation.

Les lames des séries de panneaux SYSTEM RHOMBE, SYSTEM ALU PLUS et SYSTEM ALU XL sont remplies de mousse. Ceci permet d'obtenir une grande stabilité. Le bruit creux typique causé par exemple par l'écho de la pluie est nettement réduit.

Stockage, transport

Les panneaux non montés peuvent se déformer s'ils ne sont pas correctement stockés. Évitez de soumettre les lames et les profilés à des charges en certains points. Veuillez à ce que la marchandise emballée ne soit pas

stockée en exposition directe au soleil! Les produits sortis de leur emballage et non montés doivent être protégés contre un ensoleillement direct pour éviter une surchauffe des lames en aluminium. Les lames des séries de panneaux SYSTEM ALU PLUS et SYSTEM ALU XL sont recouvertes d'un film de protection, qui doit être retiré directement avant ou au plus tard après le montage. Les éventuels résidus de colle peuvent être enlevés à l'aide d'un dissolvant d'adhésif disponible dans le commerce, ne jamais utiliser de „diluant nitro“.

SQUADRA : Stockez toujours les panneaux bien droits verticalement - et non appuyés à l'oblique - ou couchés à plat. Veillez à ce que les lames en aluminium des panneaux SQUADRA lors de leur stockage ne soient pas soumises à des charges en certains points, ce qui pourrait entraîner sinon leur déformation.

Travail du matériau

Les panneaux en aluminium peuvent être coupés à l'aide d'une scie radiale avec une lame spéciale à dents fines pour métal, ou avec une scie à métaux. Ne jamais

utiliser une meuleuse d'angle pour couper des éléments en aluminium! Le matériau peut brûler et le thermolaquage éclater. Scellez les surfaces coupées avec un vernis transparent disponible dans le commerce ou traitez-les avec nos peintures de réparation.

Entretien

Les panneaux en aluminium se nettoient idéalement avec une solution composée d'eau tiède et de liquide vaisselle. Important : n'utilisez pas de détergents contenant des solvants ou des détartrants, car ceux-ci peuvent avoir un effet corrosif sur la couche de protection des lames en aluminium et ainsi entraîner des décolorations.

L'apparition de taches à la surface peut être due, par exemple, à la condensation rapide d'eau ou à l'accumulation de saletés et de poussières. Dans ce cas, le biofilm humide sèche sur la surface du panneau et laisse des résidus en forme de taches. Ces traces peuvent être enlevées avec un nettoyant ménager à base de vinaigre.

ACIER INOXYDABLE

Grâce à son alliage spécial, l'acier inoxydable V2A offre une protection suffisante contre la corrosion dans des conditions normales d'exposition à l'environnement. Si l'acier inoxydable est en contact avec de la rouille ou des pièces en métal rouillées, des taches de rouille peuvent apparaître ; l'acier inoxydable peut alors être attaqué par la corrosion jusqu'à rouiller complètement. C'est pourquoi l'acier inoxydable doit être protégé contre la rouille extérieure. Des particules de rouille peuvent être transportées par le vent et se remarquent par l'apparition de petites taches brunes à la surface de la pièce en acier inoxydable (rouille volante).

Enlevez ces traces immédiatement pour éviter que la rouille ne se propage. Vous trouverez dans le commerce des produits d'entretien et de nettoyage spécialement conçus pour l'acier inoxydable. En règle générale, plus la surface de l'acier inoxydable est lisse, plus la résistance à la corrosion en est renforcée.

Les différences visuellement perceptibles dans la structure de la surface, dues à une disposition différente des éléments de clôture ou à des lots de production différents (si différents types d'éléments sont utilisés), sont des variations technologiques inévitables dans le processus de fabrication et ne constituent pas un motif de réclamation !

Stockage, transport, coupe

Stockez toujours les éléments en acier inoxydable séparément. N'utilisez pas d'outils ou d'autres moyens auxiliaires avec lesquels de l'acier classique (ferreux) a déjà été travaillé !

Les copeaux de métal apparus suite au montage doivent être immédiatement enlevés. Veillez, en particulier lors de la découpe, à utiliser des outils performants et adaptés, en combinaison avec des lames de scie en acier HSS à denture aussi fine que possible. En outre, en raison de la grande dureté de l'acier, l'avantage de chaleur est générée pendant le processus de

coupe. Vous devez donc envisager l'utilisation d'un agent de refroidissement pendant le sciage afin d'éviter le « bleuissement » des zones de coupe.

Entretien

Après le montage des éléments en acier inoxydable, il convient de procéder à un nettoyage en fond afin d'éliminer en profondeur les éventuelles salissures. Le retrait des films de protection fait également partie du nettoyage de base. Certains de ces films ne résistent pas aux rayons UV sur le long terme et deviennent difficiles à retirer après un certain temps.

C'est pourquoi ces films de protection doivent être retirés dès qu'ils ne sont plus nécessaires à la protection sur le chantier. Pour ce faire, il faut toujours procéder du haut vers le bas. De même, tous les résidus de colle provenant du film sur les surfaces en acier inoxydable doivent être soigneusement éliminés, car ils peuvent entraîner une corrosion.

MÉTAL (galvanisé et thermolaqué)

Vous trouverez dans notre assortiment des poteaux en métal thermolaqués ne nécessitant aucun entretien de peinture. Ils offrent une protection optimale contre la corrosion, combinée à une surface élégante et un toucher agréable.

Les poteaux en métal sont galvanisés et thermolaqués. Le revêtement ainsi que les légères différences de couleur ne réduisent pas leur fonctionnalité et ne constituent donc pas un motif de réclamation.

Travail du matériau :

Les panneaux en métal peuvent être coupés à l'aide d'une scie radiale avec une lame spéciale à dents fines pour métal, ou avec une scie à métaux. Veillez à utiliser des outils performants et adaptés, en particulier lors de la découpe. Après la coupe, les bords doivent être protégés contre la corrosion et, dans l'idéal, traités avec le spray TraumGarten dans la teinte correspondante. Les indications concernant la découpe de l'acier inoxydable sont fournies séparément.



CÉRAMIQUE



Surface
hygiénique et
sans porosité



résistant aux
tâches et facile à
nettoyer



résistant aux
attaques de
champignons et
de moisissures



très solide et
résistant aux
rayures



résistant
aux produits
chimiques et aux
dissolvants



insensible aux
produits de
nettoyage et aux
détergents



insensible aux
rayons UV et
stable en couleur



résistant à la
chaleur, au gel et
à l'humidité



forme et dimen-
sionnellement
stable, résistant
à la flexion



fabriqué à partir
de matières pre-
mières
naturelles

Les panneaux en céramique sont idéaux pour utilisation en extérieur en raison de leur procédé de production spécial : ils présentent une surface hygiénique sans porosité. Ils sont, de plus, résistants à la chaleur, au gel et à l'humidité. Ils sont également résistants aux UV, conservent très bien leur couleur, et sont résistants aux champignons et aux moisissures. Enfin, ils sont très résistants à la casse et dimensionnellement stables. Ce matériau est insensible aux produits de nettoyage et d'entretien,

résistant aux produits chimiques et aux solvants, très solide et résistant aux rayures.

Pour fabriquer nos panneaux en céramique, les principaux composants naturels tels que le quartz, le feldspath, l'alumine et les oxydes minéraux sont façonnés sous haute pression pour former une plaque de céramique qui est ensuite traitée à des températures supérieures à 1200 °C. Cela donne aux plaques leur surface céramique résistante et

agréable, tout en ne variant que légèrement dans leur couleur.

Les salissures peuvent être enlevées avec un détergent doux et de l'eau tiède. En cas de salissures importantes, les panneaux peuvent être nettoyés avec une brosse dure. Traitez toujours les panneaux dans le sens des fibres (s'il y en a), puis rincez abondamment à l'eau claire.

Informations matériaux et conseils d'entretien

MATÉRIAUX COMPOSITES

WPC (Wood Plastic Composite) - Bois composite

Le bois composite est un mélange de fibres naturelles, de plastique coloré et d'additifs. Les fibres sont des produits naturels et varient donc dans leur couleur. La couleur du composite, par ailleurs très uniforme, semble donc plus vivante que celle des produits en plastique.

Lors de la dernière étape de production, les lames en Bois Composite sont structurées, brossées et poncées afin d'obtenir un aspect mat et naturel. Lors des manipulations de stockage, de déballage ou de stockage intermédiaire pendant le montage, les lames subissent des charges mécaniques différentes. Ces différentes charges modifiant chaque surface polie de façon différente, la réflexion de ces surfaces change également. Ceci inclut également les petits points de compression brillants comme des taches ou ressemblant à des rayures et que l'on peut faire disparaître en les polissant.

Comme pour le bois, il existe des différences de surface d'une lame à une autre; ceci est renforcé par les rayons UV et les intempéries pendant la première période d'utilisation. Au fil du temps, les fibres naturelles changent de manière irrégulière et incontrôlable, influençant ainsi la teinte globale du produit, tandis que les pigments continuent à produire la couleur de base. Ce processus est plus important au début, mais ralentit au cours de la période d'utilisation.

En fonction de l'intensité des intempéries (rayonnement UV / précipitations), la couleur plus claire prévue sera atteinte après environ 1 - 2 cycles annuels.

Pour les raisons susmentionnées, les différences de couleur dues aux différentes intempéries et aux lots de production se produiront lors d'ajouts ultérieurs à des installations existantes, du montage ultérieur de lames individuelles ou du montage de différents types de produits. Grâce au mélange de matériaux naturels et de matières plastiques, des modifications dues à l'humidité et des adaptations thermiques aux températures sont possibles. Le bois composite peut, sous l'effet des rayons du soleil, chauffer davantage que le bois ou la pierre. Lorsque des surfaces sont longtemps exposées aux rayons du soleil ou se trouvent à l'abri du vent, cela peut limiter en partie une utilisation en contact direct avec la peau (en raison de la chaleur).

Une végétation dense de plantes ou d'autres matériaux trop rapprochés devant et/ou sur les clôtures entraîne une humidification partielle et permanente des panneaux et, par conséquent, leur détérioration durable. Les plantes qui poussent à l'intérieur ainsi que la négligence des distances et des hauteurs de construction entraînent une réduction de la durée d'utilisation des installations. Ceci est également valable pour les installations de terrasse.

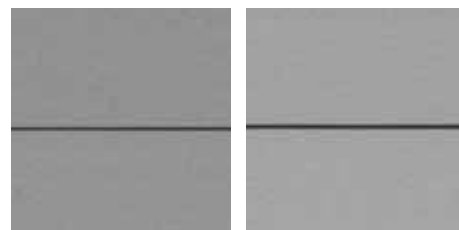

Coloris de départ

Couleur plus claire prévue après 1-2 cycles annuels



Bois Composite

La surface du Bois Composite « classique » est exempte de veines et est poncée au cours d'un processus de production. Comparée aux surfaces des séries BICOLOR et PLATINUM, elle paraît plus « lisse » au niveau de la couleur et de l'aspect.



Bois composite BICOLOR

Lors de la fabrication de notre Bois Composite, des pigments de couleur supplémentaires sont ajoutés au mélange standard selon un procédé particulier. La structure et la pigmentation ainsi créées donnent au matériau un aspect coloré, nuancé et naturel. **Chaque lame présente alors une surface unique.** Les nuances entre différentes références ou lots de production sont liées au matériau ainsi qu'au processus de production, et ne peuvent donc être évitées.



Bois Composite PLATINUM

Les lames PLATINUM sont des lames en Bois Composite enveloppées d'un film protecteur spécial supplémentaire. C'est pourquoi elles sont plus résistantes aux tâches et plus étanches que les lames BOIS COMPOSITE et BOIS COMPOSITE BICOLOR

■ **Les variations d'une production ou d'un lot de production à l'autre ainsi que les spécificités du matériau Bois Composite ne peuvent faire l'objet d'une réclamation.**

Transport, stockage

Stockez le matériau Bois Composite au sec et à l'abri du soleil! Les panneaux non montés peuvent se déformer s'ils ne sont pas correctement stockés! Veuillez protéger ces marchandises de la pluie et éviter un stockage exposé à un ensoleillement direct (pour éviter une surchauffe du bois composite). Évitez un montage par temps de gel ou de forte chaleur et préférez une température extérieure de montage comprise entre +5°C et +25°C.

Travail du matériau

Les lames en bois composite peuvent être coupées avec des outils en métal dur.

Veuillez absolument respecter les indications concernant le stockage correct des panneaux, lames de terrasse et accessoires en attendant leur montage. Ces indications se trouvent sur l'emballage de livraison. Lisez attentivement les autres informations contenues dans les instructions de montage.



Entretien

Les lames en Bois Composite se nettoient, en principe, avec de l'eau tiède et un nettoyant à base de vinaigre. En cas de salissures importantes, les lames peuvent être nettoyées avec une brosse dure. Brossez toujours dans le sens des fibres (ou de la longueur des lames), puis rincez abondamment à l'eau claire ! Les traces d'utilisation (légères rayures) peuvent être atténuées avec une éponge à polir en frottant dans le sens des fibres. Veuillez effectuer un test préalable à un endroit non visible.

Important : n'utilisez pas de détergents contenant des solvants ou des détartrants, car ils risqueraient de pénétrer la surface des lames et d'entraîner une décoloration. Les feuilles et les fruits d'arbres ou d'arbustes peuvent constituer, sur les lames en bois composite, un aliment naturel pour les spores. Veuillez noter également que les substances végétales telles que l'acide tannique, ou les fientes d'oiseaux restées collées longtemps, peuvent entraîner une décoloration durable de la surface.

Taches à la surface :

Des résidus de production, des poussières de ponçage ou bien des substances végétales et organiques appe-



Formation de taches due à des particules révélées par la pluie

lées « biofilm » peuvent – sous l'effet de la pluie ou d'une condensation d'eau rapide – laisser apparaître des traces ressemblant à des taches, qualifiées de « traces de pluie ».

Vous pouvez les éliminer comme décrit dans la section « Entretien ». Conseil : nous vous recommandons de procéder à un nettoyage de base à la fin de l'installation des éléments en Bois Composite.

Moisissure à la surface :

Des petites taches de moisissure sombres peuvent apparaître sur la surface des lames en Bois Composite; ce phénomène est normal et difficile à éviter en cas d'exposition aux conditions extérieures. Ces taches



Taches de moisissure/champignons à la surface

sont dues à la présence de spores de moisissures transmises par l'air. Ces zones atteintes peuvent être nettoyées à l'aide de produits ménagers contenant du chlore.

Traitez-les avec le nettoyant (en respectant le dosage indiqué par le fabricant) : étaler de façon égale avec une brosse, laisser agir (suivre le temps indiqué), puis rincer à l'eau claire. Ne pas laisser sécher le produit nettoyant contenant du chlore sur la surface des lames ; enlever tous les restes de ce produit pour éviter l'éclaircissement des lames. Par précaution, testez le nettoyant auparavant à des endroits non visibles.

Particularités pour JUMBO Bois Composite / design Alu

L'état actuel de la technique ne permet pas d'éviter les caractéristiques des panneaux JUMBO Bois Composite énumérées ci-dessous. Ces caractéristiques ne constituent donc pas un motif de réclamation.

1. En tournant les vis, des copeaux peuvent apparaître sur le bord des trous. Ils peuvent être facilement enlevés avec une éponge à polir.
2. Après leur fabrication, les lames des panneaux sont sèches. Ce n'est qu'après avoir été montées en panneau qu'elles vont absorber de l'humidité durant le transport et changer de dimensions. Cela peut entraîner une profondeur de vis variable pour les panneaux vissés à la main.

3. Des « rayures » typiques du bois composite – donc acceptables – disparaissent après environ deux mois sous l'effet des intempéries, ou simplement à l'aide d'une éponge à polir.

Attention : De par leur construction, la plupart de nos brise-vues offrent deux faces légèrement différentes. La disposition des lames peut être différente par exemple d'une face à l'autre. En général ces différences ne se remarquent pas. Néanmoins, veuillez en tenir compte lors de votre configuration.

Notre conseil : utilisez le configurateur de clôtures en ligne TraumGarten pour visualiser les deux faces des panneaux avant l'achat ou le montage.



Résidus de production sur les points de vissage des lames JUMBO Bois Composite



De par sa construction : légères différences optiques sur ses côtés

ACP - Panneaux en Aluminium Composite

ACP désigne une plaque en matériau composite avec de l'aluminium. Les plaques de 6 mm d'épaisseur fabriquées avec ce matériau composite sont légères et très stables. Les surfaces sont résistantes et faciles à nettoyer.

Stockage, transport

Les plaques en ACP (aluminium composite) doivent être stockées parfaitement à plat sur un support plat ou parfaitement droites (ne jamais les appuyer en biais contre un mur). Évitez les charges/pressions sur des points de la plaque. Protégez les arêtes et les surfaces contre tout endommagement.

Attention lors de l'ouverture de l'emballage : Évitez tout contact de cutter ou autre outil de coupe tranchant avec la surface des panneaux.

Travail du matériau

Les éléments BOARD peuvent être coupés avec des lames de scie en métal dur. Adressez-vous, de préférence, à des spécialistes. Retirez complètement le film de protection des deux côtés après l'installation.

Entretien

Les panneaux se nettoient avec de l'eau tiède et du liquide vaisselle. N'utilisez pas de détergents contenant des solvants ou des détartrants car, selon les matériaux, ils peuvent attaquer la surface et entraîner une décoloration. L'utilisation d'objets métalliques pointus ou tranchants, tels que des lames ou des couteaux, peut également abîmer la surface (rayures).



SYSTEM BOARD : Plaques ACP (aluminium composite) Ardoise

Informations matériaux et conseils d'entretien

PLASTIQUE / VERRE

PVC FENÊTRE

Nos produits LONGLIFE en PVC « qualité fenêtre » haut de gamme offrent la qualité de fabrication bien connue « Made in Germany » !

Plus de 60 ans d'expérience dans la fabrication ont permis d'optimiser la composition du matériau. Les panneaux en PVC sont faciles à entretenir, car ils ne nécessitent aucune peinture et sont simples à laver. Ils sont également convaincants en raison de leur longue durée de vie et de leur valeur durable.

Stockez les panneaux livrés dans leur emballage dans un endroit sec et à l'abri du soleil ! En cas de stockage incliné ou d'exposition directe au soleil, les panneaux peuvent se déformer.



Chêne polaire

PVC fenêtré avec film de protection. Le PVC est entouré d'un film stable, appliqué sous pression. Ce procédé, issu des techniques les plus modernes en construction de fenêtre, a été repris pour la fabrication de nos éléments LONGLIFE série RIVA en Chêne Polaire et Noyer. Garantie de 10 ans sur la tenue de la couleur selon ISO 105-A02, modification de couleur échelle de gris niveau 2 maximum.



Noyer



Blanc

PVC fenêtré de haute qualité, blanc. Garantie de 10 ans sur la tenue de la couleur selon ISO 105-A02, modification de couleur selon l'échelle de gris niveau 2 maximum.



TEXTILÈNE

Ce matériau textile tressé est résistant aux intempéries et au gel. La couleur du tressage est de très grande qualité mais, sous l'effet du rayonnement UV, elle peut s'éclaircir légèrement au fil des années. Ce processus est lent, naturel et concerne tous les produits installés en extérieur. Pour ce tressage, la modification est si faible qu'elle ne se remarque pratiquement pas.

Le tressage et les nuances de couleur du matériau confèrent aux panneaux un caractère unique. La

symétrie n'étant pas parfaite, une installation avec des panneaux WEAVE LÛX dégage un aspect naturel et authentique.

Entretien

Le tressage textile se nettoie facilement avec de l'eau et une éponge. En cas de salissures plus importantes, une brosse douce peut être utilisée. N'utilisez aucun détergent agressif ou caustique ; un liquide vaisselle courant suffit en général.



WEAVE LÛX avec toile en textile

ROTIN SYNTHÉTIQUE

Le rotin synthétique est un tressage en polyéthylène. Ce matériau est résistant aux intempéries et au gel. La couleur de ce tressage est de très grande qualité mais, sous l'effet du rayonnement UV, elle peut s'éclaircir légèrement au fil du temps. Ce processus est lent, naturel et concerne tous les produits installés en extérieur. Pour le tressage en rotin synthétique, cette modification est si faible qu'elle ne se remarque pratiquement pas.

Chaque panneau est une pièce unique. La surface des panneaux WEAVE est tressée à la main et les bandes de rotin synthétique présentent une structure variée. C'est pourquoi une symétrie parfaite est impossible ; cela confère à une installation WEAVE un aspect naturel et authentique.

Entretien

Le tressage en rotin synthétique se nettoie facilement avec de l'eau et une éponge. En cas de salissures plus importantes, utilisez une brosse douce. N'utilisez aucun détergent agressif ou caustique ; un liquide vaisselle courant suffit en général.

Les dommages survenus au tressage en PE peuvent être réparés avec une colle de contact (par exemple, une colle forte). Appliquez la colle en respectant les consignes du fabricant.

Conseil : maintenez les parties endommagées avec du ruban adhésif ou des pinces pendant le temps de séchage de la colle.



WEAVE Tressage en rotin synthétique

VERRE DE SÉCURITÉ TREMPÉ (ESG)

Nos panneaux brise-vue SYSTEM VERRE sont fabriqués en verre de sécurité trempé (ESG) de 8 mm d'épaisseur, conformément à la norme EN 12150. La lame décorative Delta est, quant à elle, en verre trempé de 6 mm.

Le verre est un matériau naturel ; en raison du processus de production, sa couleur peut varier selon l'incidence de la lumière, l'angle de vue et le lot de fabrication, particulièrement sur les bords des panneaux. Le verre offre un avantage décisif : parfaitement coupe-vent, il laisse passer la lumière et ne réagit pas aux variations de température.

Attention ! Les panneaux SYSTEM VERRE ne sont pas conçus pour être utilisés comme garde-corps ou balustrade (sur un balcon, par exemple), mais exclusivement pour des installations au niveau du sol.

Exposée aux intempéries et aux rayons UV, la surface des vitres peut légèrement varier en coloration avec le temps. Il s'agit d'un processus lent, peu visible et propre à tous les matériaux installés en extérieur.

Stockage et transport

Pour le transport et le montage portez toujours des lunettes et des gants de protection!

Les panneaux SYSTEM VERRE ne se posent pas sur leurs bords, ni à plat. Ne posez jamais les éléments en verre directement à même le sol, car cela présente un risque de bris. En cas de casse, les lames décoratives en verre et les panneaux de la série SYSTEM VERRE se fragmentent en petits morceaux non coupants. Prévoyez un appui stable qui protège les panneaux. Le verre ne doit pas être mis en contact avec des matières adhésives (ex. : ruban adhésif ou colle). Sinon, ces résidus ne pourraient plus être éliminés sans laisser de traces !

VERRE / BOIS THERMO-TRAITÉ

Attention : pour éviter l'apparition de taches sur la surface rugueuse (face satinée), évitez tout contact avec du ruban adhésif ou un emballage humide (du carton, par exemple).

Travail du matériau

Les éléments en verre trempé ne peuvent pas être raccourcis.

Entretien

Pour nettoyer ce type de verre, utilisez beaucoup d'eau propre afin d'éviter tout frottement des particules de saleté. Nous vous recommandons d'utiliser des éponges douces et propres, des peaux de chamois ou des raclettes lave-vitres. Pour renforcer l'effet nettoyant, vous pouvez utiliser des produits au pH neutre, tels que l'alcool éthylique ou l'alcool isopropylique. Pour les taches grasses ou les résidus d'huile, utilisez un nettoyant pour vitres classique.

Attention ! La combinaison de substances alcalines et d'humidité a un effet agressif sur le verre. Pour cette raison, n'utilisez jamais de produits alcalins ou agres-

sifs (tels que des déboucheurs à haute concentration, des nettoyants pour l'acier ou la robinetterie, des nettoyants WC en poudre, ou des poudres à récurer). L'utilisation d'objets métalliques pointus ou tranchants, tels que des lames ou des couteaux, peut également rayer la surface. N'utilisez aucun détergent agressif, corrosif ou contenant du chlore.

Aspect satiné

Le fini satiné est appliqué sur le verso avec une couleur blanche résistante aux UV. Ce procédé donne une face plus rugueuse (à la vue et au toucher) que la face avant qui reste lisse.

En raison des processus de production, de légères rayures dans le sens de la compression, ainsi que des « zones légèrement voilées » apparaissant de façon isolée, peuvent être constatées selon la couleur. Ces caractéristiques, liées aux contraintes techniques de fabrication, ne peuvent faire l'objet d'une réclamation.



BOIS THERMO-TRAITÉ

Caractéristiques générales du bois

Le bois est une matière première naturelle, facile et simple à travailler. En extérieur, exposé aux variations de température et aux intempéries, il réagit de façon plus importante que le bois d'intérieur, mieux protégé. L'aspect et les surfaces ne sont pas comparables à ceux d'un meuble de salon.

Le bois se rétracte dans une atmosphère sèche et se dilate dans une atmosphère très humide. Ces caractéristiques naturelles peuvent entraîner des torsions ou l'apparition de fissures typiques. Les tolérances dimensionnelles sont également normales ; toutes les dimensions indiquées sont donc approximatives. Les différences de structures cellulaires et de teintes provoquent des irrégularités de couleur propres au matériau.

De même, sous l'effet de l'humidité, des décolorations ponctuelles sombres – appelées moisissures superficielles – peuvent apparaître. Il s'agit d'un

défaut purement esthétique qui n'altère en rien les propriétés statiques du bois. En général, les rayons UV entraînent un grisonnement naturel. L'application d'une lasure pigmentée permet de raviver le bois pour un aspect plus harmonieux et rend la surface moins sujette aux fissures.

Pin résineux, thermo-traité

Le pin scandinave, avec ses nœuds caractéristiques, est traité thermiquement à environ 190 °C sur toute sa section pour une utilisation en extérieur. Cela augmente la résistance biologique du bois et, par conséquent, sa durabilité. La force d'expression de sa teinte brune et chaude souligne le jeu de couleurs naturel entre l'aubier et le cœur du bois.

Le bois thermo-traité, coloré dans la masse, nécessite en principe peu d'entretien. Le processus naturel de grisonnement dû aux rayons UV commence immédiatement après le montage et confère aux éléments un aspect noble de couleur argentée.



Bois thermo-traité à l'état de livraison...



...après exposition aux intempéries.

Voir informations détaillées sur les matériaux sur : traumgarten.fr/informations-matériaux



Nature des matériaux

Informations importantes pour l'assemblage des panneaux

Tous les produits TraumGarten peuvent être montés par le client final en suivant les instructions de la notice de montage. Veuillez prévoir des outils usuels (tels que scie sauteuse, perceuse, visseuse sans fil, etc.) ainsi que les accessoires nécessaires. En cas de doute, contactez votre revendeur spécialisé ou votre artisan local.

Une combinaison de portes, de kits de panneaux et de lames au détail, ainsi que des rajouts ultérieurs sur des installations existantes, peuvent présenter des nuances de couleur en raison des différents lots de production et de l'effet des intempéries. Cela ne constitue pas un motif de réclamation. Cette réserve s'applique en particulier lors de l'ajout de nouveaux éléments à des produits déjà exposés aux intempéries depuis une longue période.

Pour la planification et la décision d'achat : Nous vous recommandons de consulter les instructions de montage avant votre achat ; elles sont disponibles gratuitement sur Internet.



Notices de montage



TraumGarten
www.traumgarten.fr

Jardinières décoratives et faciles d'entretien

Jardinières en bois thermo-traité

Les jardinières en bois traité thermiquement s'harmonisent avec les séries de clôture SYSTEM RHOMBE BOIS THERMO-TRAITÉ, SYSTEM NEO BOIS THERMO-TRAITÉ et SYSTEM BOIS MASSIF THERMO-TRAITÉ.



Lames en bois thermo-traité, avec poteaux en aluminium Anthracite, bacs en plastique noir inclus.



Bois thermo-traité CHF/pc
125x46, H : 33 3738 **349.-**



Bois thermo-traité CHF/pc
125x46, H : 64 3788 **549.-**



Jardinières en Aluminium

Les jardinières en aluminium s'harmonisent avec les séries de clôture SYSTEM RHOMBE, ALU PLUS et ALU XL.



Lames, poteaux et profilés de finition en aluminium Anthracite, bacs en plastique noir inclus.



Anthracite CHF/pc
129x52, H : 40 3995 **599.-**



Bambou* CHF/pc
129x52, H : 40 3996 **599.-**



Mélèze* CHF/pc
129x52, H : 40 3997 **599.-**



Chêne Vintage* CHF/pc
129x52, H : 40 3998 **599.-**

* aspect naturel

Jardinières en Bois Composite

Les jardinières en Bois Composite s'harmonisent avec les séries de clôture SYSTEM BOIS COMPOSITE CLASSIC et XL.

Lames en Bois Comp. avec poteaux et profilés de finition en aluminium Anthracite, bacs en plastique noir inclus.



Anthracite CHF/pc
72x52, H : 40 2255 **349.-**
129,5x52, H : 40 2254 **459.-**



Amande CHF/pc
72x52, H : 40 2257 **349.-**
129,5x52, H : 40 2256 **459.-**



Sable CHF/pc
72x52, H : 40 2259 **349.-**
129,5x52, H : 40 2258 **459.-**



Sols • Portes • Aménagements Extérieurs
Bois & Dérivés

Route de Reculan 1b • 1030 Bussigny • T. 021/706 44 55

Rue du Léman 24 • 1920 Martigny • T. 027/722 44 55

info@boissec.ch • www.boissec.ch